

Projektor Dell™ 1420X/1430X

# Uživatelská příručka

# Poznámky, výstrahy a varování



**POZNÁMKA:** Slovo POZNÁMKA označuje důležité informace, které vám pomohou projektor lépe používat.



**VÝSTRAHA:** Slovo VÝSTRAHA upozorňuje na možné poškození hardwaru nebo ztrátu dat a informuje o tom, jak se těmto problémům vyhnout.



**VAROVÁNÍ:** Varování poukazuje na riziko poškození majetku, poranění nebo smrtelného úrazu.

---

**Informace uvedené v tomto dokumentu podléhají změnám bez upozornění.  
© 2011 Dell Inc. Všechna práva vyhrazena.**

Jakákoli reprodukce těchto písemných materiálů bez písemného souhlasu společnosti Dell Inc. je přísně zakázána.

Ochranné známky použité v tomto textu: *Dell* a logo *DELL* jsou ochranné známky společnosti Dell Inc.; *DLP* a logo *DLP* jsou ochranné známky společnosti TEXAS INSTRUMENTS INCORPORATED; *Microsoft* a *Windows* jsou ochranné známky nebo registrované ochranné známky společnosti Microsoft Corporation v USA nebo v jiných zemích.

Ostatní ochranné známky a obchodní názvy použité v tomto dokumentu mohou odkazovat na majitele těchto známek, názvů nebo jejich produktů. Společnost Dell Inc. se zřiká jakýchkoli nároků na jiné než vlastní obchodní známky a názvy.

**Model 1420X/1430X**

**Únor 2012 Rev. A00**

# Obsah

<b>1</b>	<b>Váš projektor Dell</b> . . . . .	<b>6</b>
	O vašem projektoru . . . . .	7
<b>2</b>	<b>Zapojení projektoru</b> . . . . .	<b>9</b>
	<b>Připojení k počítači</b> . . . . .	<b>10</b>
	Připojení k počítači pomocí kabelu VGA . . . . .	10
	Smyčkové připojení monitoru pomocí kabelů VGA . . . . .	11
	<b>Připojení DVD přehrávače</b> . . . . .	<b>12</b>
	Připojení DVD přehrávače pomocí kabelu S-video . . . . .	12
	Připojení DVD přehrávače pomocí kabelu kompozitního videa . . . . .	13
	Připojení DVD přehrávače pomocí kabelu komponentního videa . . . . .	14
<b>3</b>	<b>Používání projektoru</b> . . . . .	<b>15</b>
	<b>Zapnutí projektoru</b> . . . . .	<b>15</b>
	<b>Vypnutí projektoru</b> . . . . .	<b>15</b>
	<b>Nastavení promítaného obrazu</b> . . . . .	<b>16</b>
	Zvýšení projektoru . . . . .	16
	Snížení výšky projektoru . . . . .	16
	<b>Nastavení přiblížení a zaostření obrazu</b> . . . . .	<b>17</b>

Nastavení velikosti promítaného obrazu . . . . .	18
Používání ovládacího panelu . . . . .	20
Používání dálkového ovladače . . . . .	22
Vložení baterií do dálkového ovladače . . . . .	24
Dosah dálkového ovladače . . . . .	25
<b>Používání nabídky na obrazovce . . . . .</b>	<b>26</b>
Input Source (Vstupní zdroj) . . . . .	26
Auto Adjust (Automatická úprava) . . . . .	27
Brightness/Contrast (Jas/kontrast) . . . . .	28
Video Mode (Režim videa) . . . . .	28
Volume (Hlasitost) . . . . .	29
Advanced Settings (Upřesnit nastavení) . . . . .	29
Language (Jazyk) . . . . .	43
Help (Nápověda) . . . . .	43
<b>4 Odstraňování problémů s projektorem . . . . .</b>	<b>44</b>
Vodící signály . . . . .	48
Výměna lampy . . . . .	49
<b>5 Technické údaje . . . . .</b>	<b>51</b>
<b>6 Kontaktní informace společnosti Dell . . . . .</b>	<b>57</b>
<b>7 Příloha: Glossář . . . . .</b>	<b>58</b>



# Váš projektor Dell

Váš projektor se dodává s tímto vyobrazeným příslušenstvím. Ujistěte se, že máte vše, a kontaktujte společnost Dell v případě, že něco chybí.

---

## Obsah balení

---

Napájecí kabel

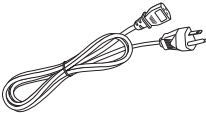

Kabel VGA 1,8 m (VGA na VGA)

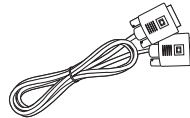

Dálkový ovladač s baterií



Disk CD s uživatelskou příručkou a dokumentací



---

Před použitím dálkového ovladače nejdříve vytáhněte štítek

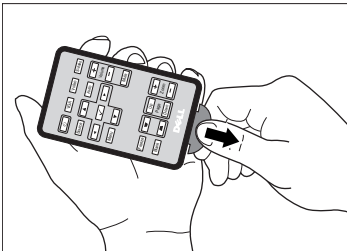

## O vašem projektoru

**Pohled shora**

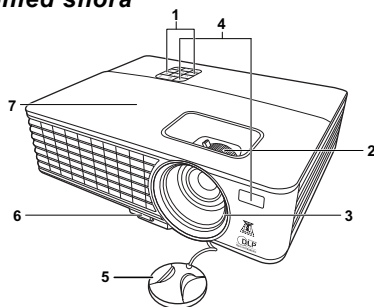

**Pohled zdola**

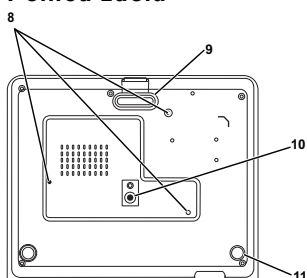

1	Ovládací panel
2	Páčka přiblížení a zaostřovací kroužek
3	Objektiv
4	Přijímače IR signálu
5	Víčko objektivu
6	Tlačítko pro rychlé odjištění nastavitelné nožky
7	Kryt výbojky
8	Montážní otvory pro stropní instalaci: Otvor pro šroub M3 x 4,6mm hloubka. Doporučená momentová síla <8 kgf-cm
9	Přední nastavitelná nožka
10	Montážní otvor pro stativ: Vložte matici 1/4"*20 UNC
11	adjustační kolečko náklonu

### **⚠ VAROVÁNÍ: Bezpečnostní pokyny**

- 1 Nepoužívejte projektor v blízkosti spotřebičů, které vytvářejí velké množství tepla.
- 2 Nepoužívejte projektor na extrémně prašných místech. Prach může způsobit selhání systému a projektor se automaticky vypne.
- 3 Projektor musí být umístěn na dobře větraném místě.
- 4 Neblokujte větrací průduchy a otvory na projektoru.
- 5 Projektor je třeba používat v předepsaném rozsahu venkovní teploty (0°C až 35°C).
- 6 Nedotýkejte se větracího výstupu, protože může být po zapnutí projektoru nebo bezprostředně po jeho vypnutí velmi horký.

**7** Když je projektor zapnutý, nedívejte se do objektivu, protože by mohlo dojít k poškození zraku.

**8** Neumísťujte žádné předměty do blízkosti nebo před projektor ani nezakrývejte objektiv, když je projektor zapnutý, protože by žár mohl způsobit roztavení nebo požár předmětu.



#### **POZNÁMKA:**

- Stropní montáž projektoru neprovádějte vlastními silami. Stropní montáž musí provést kvalifikovaný technik.
- Doporučená sada pro stropní montáž (objednací číslo: C4504). Další informace najdete na webu Odborné pomoci společnosti Dell na adrese **support.dell.com**.
- Další informace viz Bezpečnostní zásady dodané s projektorem.



# Zapojení projektoru

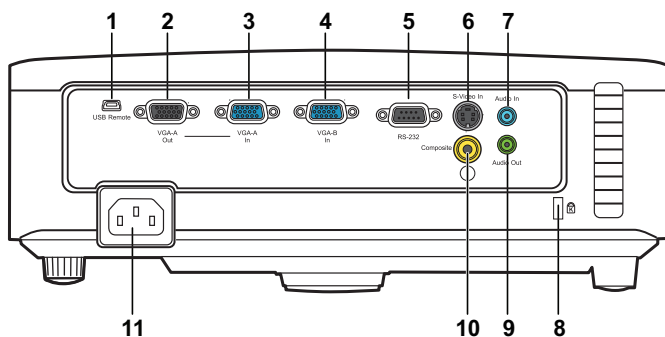

1	Konektor mini USB (typu B)	7	Konektor audio vstupu
2	Výstup VGA-A (monitorová smyčka)	8	Slot pro bezpečnostní kabel
3	Konektor vstupu VGA-A (D-sub)	9	Konektor audio výstupu
4	Konektor vstupu VGA-B (D-sub)	10	Konektor kompozitního videa
5	Ovládací konektor RS232	11	Konektor napájení
6	Konektor S-video		



**VAROVÁNÍ:** Než začnete provádět jakýkoli postup v tomto oddílu, zajistěte splnění bezpečnostních pokynů na straně strana 7.

# Připojení k počítači

## Připojení k počítači pomocí kabelu VGA

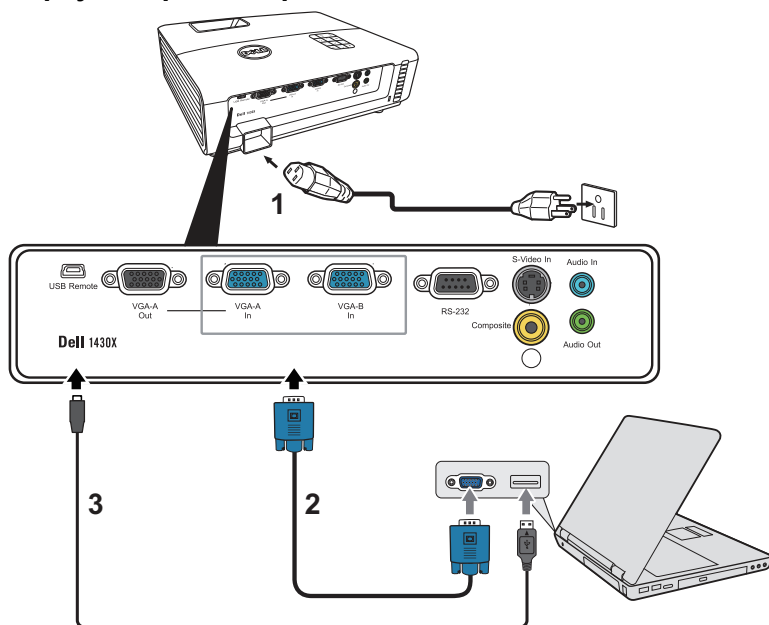

1	Napájecí kabel
2	Kabel VGA na VGA
3	Kabel USB-A na mini USB-B



**POZNÁMKA:** Kabel mini USB-B není dodán s projektorem.



**POZNÁMKA:** Chcete-li používat funkce Page Up (O stránku nahoru) a Page Down (O stránku dolů) na dálkovém ovladači, musí být připojen kabel mini USB-B.

## Smyčkové připojení monitoru pomocí kabelů VGA

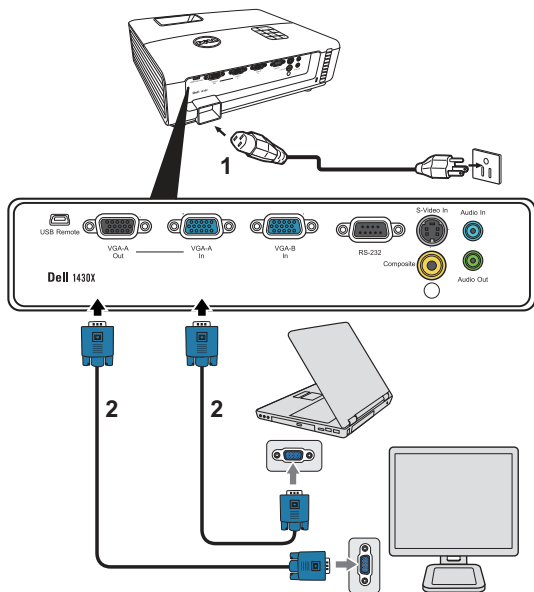

1	Napájecí kabel
2	Kabel VGA na VGA



**POZNÁMKA:** S projektorem je dodán pouze jeden kabel VGA. Dodatečný kabel VGA lze zakoupit na webu společnosti Dell na [www.dell.com](http://www.dell.com).

# Připojení DVD přehrávače

## Připojení DVD přehrávače pomocí kabelu S-video

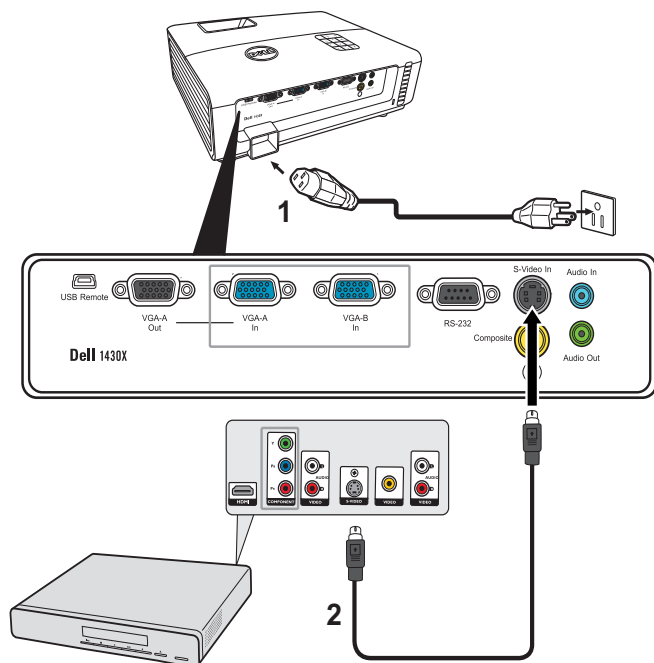

1	Napájecí kabel
2	Kabel S-video



**POZNÁMKA:** Kabel S-video není dodán s projektorom.

Můžete zakoupit prodlužovací kabel S-Video (50 stop/100 stop) na webu společnosti Dell [www.dell.com](http://www.dell.com).

## Připojení DVD přehrávače pomocí kabelu kompozitního videa

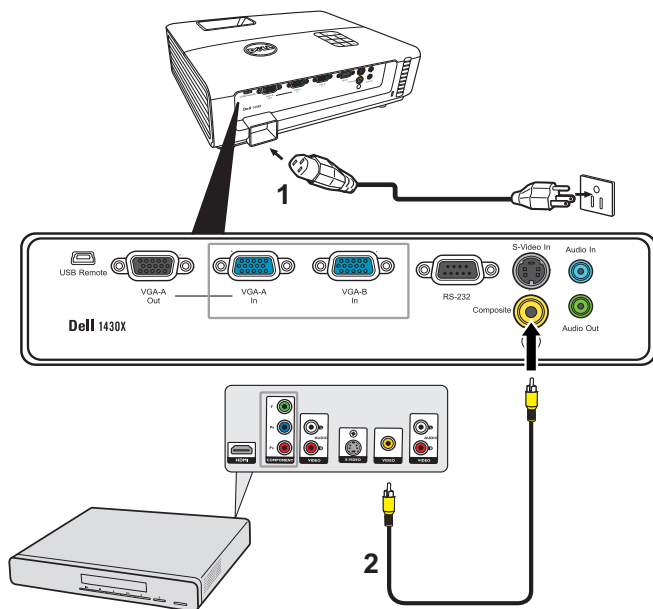

1	Napájecí kabel
2	Kompozitní video kabel



**POZNÁMKA:** Kabel kompozitního videa není dodán s projektorem. Můžete zakoupit kabel kompozitního videa (50 stop/100 stop) na webu společnosti Dell [www.dell.com](http://www.dell.com).

## Připojení DVD přehrávače pomocí kabelu komponentního videa

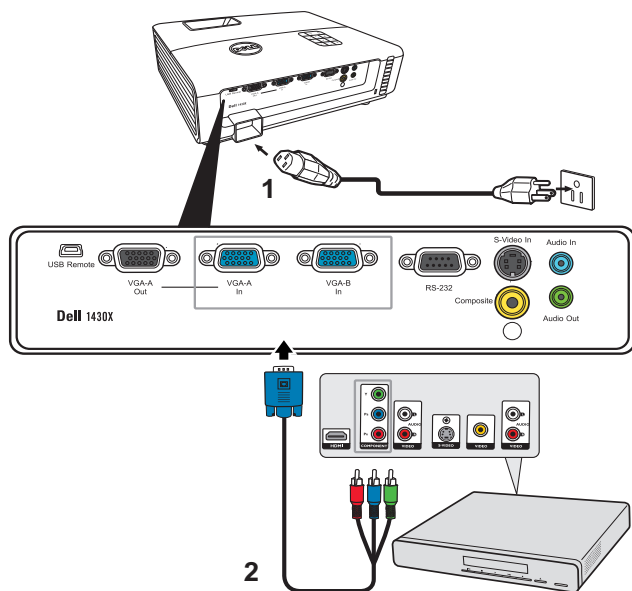

1	Napájecí kabel
2	Kabel VGA na komponentní video



**POZNÁMKA:** Kabel VGA na komponentní video není dodán s projektorem. Můžete zakoupit kabel VGA na komponentní video (50 stop/100 stop) na webu společnosti Dell [www.dell.com](http://www.dell.com).

# Používání projektoru

## Zapnutí projektoru



**POZNÁMKA:** Zapněte projektor dříve, než zapnete zdroj signálu (počítač, DVD přehrávač atd.). Indikátor **Power (Napájení)** bude až do stisknutí modře blikat.

- 1 Sejměte kryt objektivu.
- 2 Zapojte napájecí kabel a příslušné kabely pro přenos signálu. Informace o zapojení projektoru najdete v části "Zapojení projektoru" na straně 9.
- 3 Stiskněte tlačítko **Power (Napájení)** (viz "Používání ovládacího panelu" na straně 20 informace o umístění tlačítka **Power (Napájení)**).
- 4 Zapněte zdroj signálu (počítač, DVD přehrávač atd.)
- 5 Připojte zdroj k projektoru pomocí vhodného kabelu. Pokyny pro připojení zdroje k projektoru viz "Zapojení projektoru" na straně 9.
- 6 Ve výchozí konfiguraci je vstupní zdroj projektoru nastaven na VGA-A. V případě nutnosti změňte vstupní zdroj.
- 7 Jestliže je připojeno více zdrojů signálu, použijte tlačítko **Source (Zdroj)** na dálkovém ovladači nebo na ovládacím panelu a zvolte požadovaný vstup. V části "Používání ovládacího panelu" na straně 20 a "Používání dálkového ovladače" na straně 22 jsou uvedeny pokyny pro vyhledání tlačítka **Source (Zdroj)**.

## Vypnutí projektoru



**VÝSTRAHA:** Odpojte projektor ze sítě po provedení následujícího správného postupu vypínání.

- 1 Stiskněte tlačítko **Power (Napájení)**.



**POZNÁMKA:** Na obrazovce se zobrazí zpráva „Press Power Button to Turn off Projector (Vypněte projektor stisknutím tlačítka napájení)“. Tato zpráva zmizí po 5 sekundách nebo ji můžete zrušit stisknutím tlačítka **Menu (Nabídka)**.

- 2 Stiskněte znovu tlačítko **Power (Napájení)**. Chladicí ventilátory poběží přibližně 60 sekund.
- 3 Chcete-li vypnout projektor rychle, stiskněte a podržte tlačítko **Power (Napájení)** po dobu 1 sekundy, když ventilátory chlazení projektoru ještě běží.

**POZNÁMKA:** Před dalším zapnutím projektoru počkejte 60 sekund, aby se stabilizovala vnitřní teplota.

4 Odpojte napájecí kabel ze zásuvky a od projektoru.

## Nastavení promítaného obrazu

### Zvýšení projektoru

1 Zvedněte projektor do požadovaného projekčního úhlu a stiskněte tlačítko pro rychlé odjištění nastavitelné nožky.

2 Pomocí adjustačního kolečka náklonu jemně doladíte projekční úhel.

### Snížení výšky projektoru

1 Podržte projektor a současně stiskněte tlačítko pro rychlé odjištění nastavitelné nožky. Potom pomalu snižte výšku projektoru a pomocí adjustačního kolečka náklonu jemně doladíte projekční úhel.

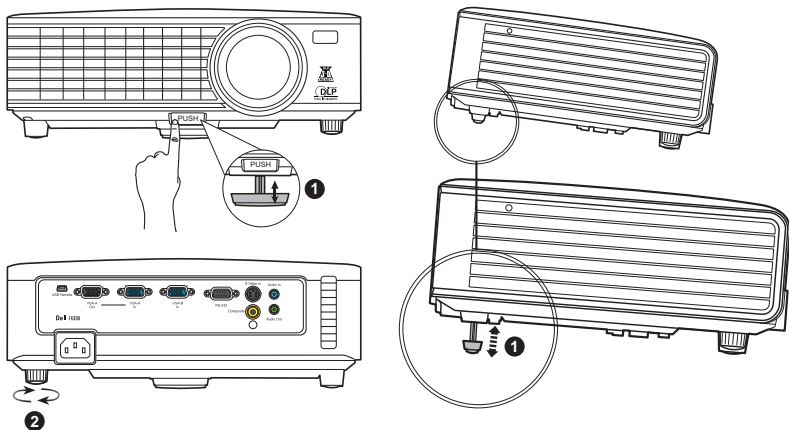

1	Přední adjustační kolečko náklonu (Úhel náklonu: 0 až 6 stupňů)
2	Adjustační kolečko náklonu



# Nastavení přiblížení a zaostření obrazu

**⚠ VAROVÁNÍ:** Dříve než budete s projektorem pohybovat nebo než ho vložíte do přenosné brašny, ujistěte se, že objektiv přiblížení a podpěrná noha jsou zcela zasunuty. Vyhněte se tak poškození projektoru.

1 Chcete-li obraz přiblížit nebo oddálit, otáčejte páčkou přiblížení.

2 Otáčejte zaostřovacím kroužkem tak dlouho, až je obraz ostrý. Projektor dokáže zaostřit na vzdálenosti 3,28 až 26,24 stop (1 m až 8 m).

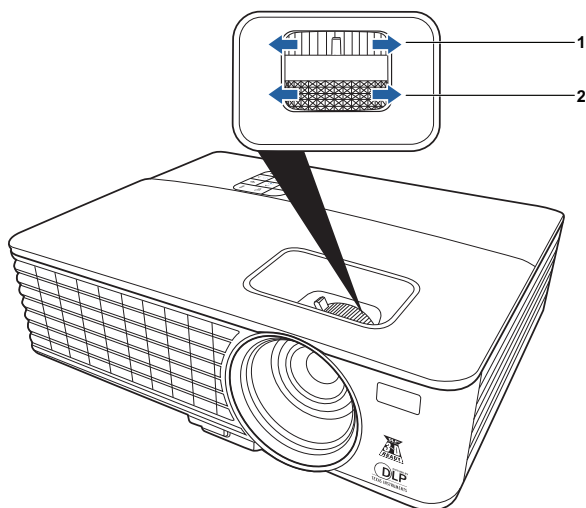

1	Páčka přiblížení
2	Zaostřovací kroužek

# Nastavení velikosti promítaného obrazu

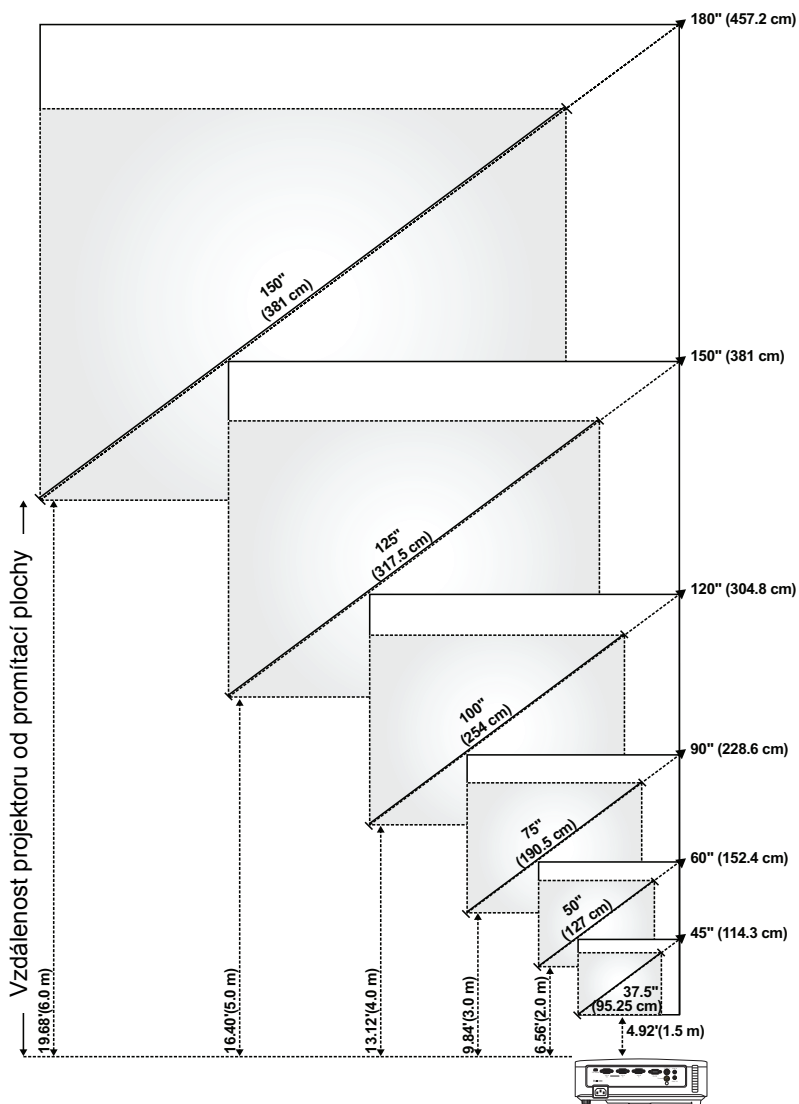





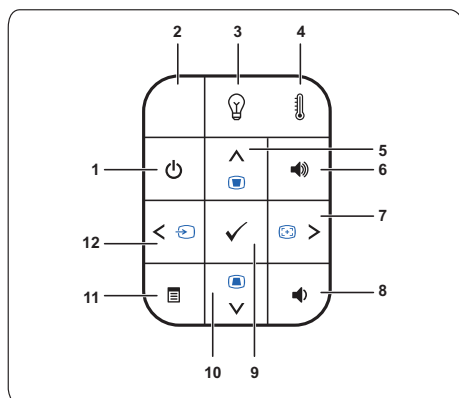



Obraz (diagonální)	Max.	45" (114,3 cm)	60" (152,4 cm)	90" (228,6 cm)	120" (304,8 cm)	150" (381 cm)	180" (457,2 cm)
	Min.	37,5" (95,25 cm)	50" (127 cm)	75" (190,5 cm)	100" (254 cm)	125" (317,5 cm)	150" (381 cm)
Velikost obrazu	Max. (ŠxV)	36" X 27"	48" X 36"	72" X 54"	96" X 72"	120" X 90"	144" X 108"
		(91,44 cm X 68,58 cm)	(121,92 cm X 91,44 cm)	(182,88 cm X 137,16 cm)	(243,84 cm X 182,88 cm)	(304,8 cm X 228,6 cm)	(365,76 cm X 274,32 cm)
	Min. (ŠxV)	30" X 22,5"	40" X 30"	60" X 45"	80" X 60"	100" X 75"	120" X 90"
		(76,2 cm X 57,15cm)	(101,6cm X 76,2cm)	(152,4 cm X 114,3 cm)	(203,2 cm X 152,2 cm)	(254 cm X 190,5 cm)	(304,8 cm X 228,6 cm)
Hd	Max.	29,7" (75,44 cm)	39,6" (100,58 cm)	59,4" (150,88 cm)	79" (201,17 cm)	99" (251,46 cm)	118,8" (301,75 cm)
	Min.	24,75" (62,87 cm)	33" (83,82 cm)	49,5" (125,73 cm)	66" (167,64 cm)	82,5" (209,55 cm)	99" (251,46 cm)
Vzdálenost		4,92' (1,5 m)	6,56' (2,0 m)	9,84' (3,0 m)	13,12' (4,0 m)	16,40' (5,0 m)	19,68' (6,0 m)
* Tento graf má pouze informativní charakter.							

# Používání ovládacího panelu









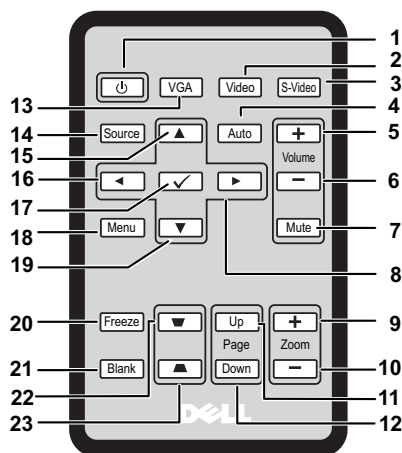







1	Napájení	Slouží k zapnutí nebo vypnutí projektoru. Podrobnější informace najdete v částech "Zapnutí projektoru" na straně 15 a "Vypnutí projektoru" na straně 15.
2	Přijímač IR signálu	Nasměrujte dálkový ovladač na přijímač IR signálu a stiskněte tlačítko.
3	Indikátor problému s lampou LAMP	Jestliže oranžový indikátor LAMP (LAMP A) svítí nebo bliká, pravděpodobně došlo k některému z následujících problémů: <ul data-bbox="416 986 820 1114" style="list-style-type: none"><li>• Končí užžitná životnost lampy</li><li>• Modul lampy není správně nainstalován</li><li>• Došlo k selhání ovladače lampy</li><li>• Došlo k selhání barevného disku</li></ul> Podrobnější informace najdete v částech "Odstraňování problémů s projektorem" na straně 44 a "Vodící signály" na straně 48.
4	Výstražný indikátor TEMP (TEPLOTA)	Jestliže oranžový indikátor TEMP (TEPLOTA) svítí nebo bliká, pravděpodobně došlo k některému z následujících problémů: <ul data-bbox="416 1313 830 1369" style="list-style-type: none"><li>• Vnitřní teplota projektoru je příliš vysoká</li><li>• Došlo k selhání barevného disku</li></ul> Podrobnější informace najdete v částech "Odstraňování problémů s projektorem" na straně 44 a "Vodící signály" na straně 48.

5	Up  / Keystone adjustment (Nahoru / Úprava lichoběžníkového zkreslení)	Stisknutím můžete procházet položky nabídky OSD (On-Screen Display). Stisknutím můžete upravit zkreslení obrazu způsobené nakloněním projektoru (+40/-40 stupňů).
6	Volume up (Zvýšit hlasitost) 	Stisknutím zvýšíte hlasitost.
7	Right  / Auto Adjust (Vpravo / Automatická úprava)	Stisknutím můžete procházet položky nabídky OSD (On-Screen Display). Stisknutím můžete synchronizovat projektor se vstupním zdrojem.
 <b>POZNÁMKA:</b> Funkce <b>Auto Adjust</b> (Automatická úprava) nepracuje, je-li zobrazena nabídka na obrazovce (OSD)		
8	Volume down (Snižit hlasitost) 	Stisknutím snížíte hlasitost.
9	Enter (Potvrzení) 	Stisknutím potvrdíte výběr položky.
10	Down  / Keystone adjustment (Dolů / Úprava lichoběžníkového zkreslení)	Stisknutím můžete procházet položky nabídky OSD (On-Screen Display). Stisknutím můžete upravit zkreslení obrazu způsobené nakloněním projektoru (+40/-40 stupňů).
11	Menu (Nabídka) 	Stisknutím aktivujete nabídku OSD. K navigaci v rámci nabídky OSD použijte směrová tlačítka a tlačítko <b>Menu</b> (Nabídka).
12	Left  / Source (Vlevo / Zdroj)	Stisknutím můžete procházet položky nabídky OSD (On-Screen Display). Stisknutím můžete přepínat mezi analogovým zdrojem RGB, kompozitním zdrojem, komponentním zdrojem (YPbPr prostřednictvím VGA) a zdrojem S-video v případě, že je k projektoru připojeno více zdrojů signálu.

# Používání dálkového ovladače



1	Power (Napájení) 	Pro zapnutí nebo vypnutí projektoru. Podrobnější informace najdete v částech "Zapnutí projektoru" na straně 15 a "Vypnutí projektoru" na straně 15.
2	Video	Stisknutím zvolíte zdroj kompozitního videa.
3	S-Video	Stisknutím zvolíte zdroj S-Video.
4	Auto adjust (Automatická úprava)	Stisknutím synchronizujete projektor se vstupním zdrojem. Funkce Auto Adjust (Automatická úprava) nepracuje, je-li zobrazena nabídka OSD.
5	Volume up (Zvýšit hlasitost) 	Stisknutím zvýšíte hlasitost.
6	Volume down (Snížit hlasitost) 	Stisknutím snížíte hlasitost.
7	Mute (Vypnutí zvuku)	Stisknutím vypnete nebo zapnete reproduktor projektoru.
8	Right (Vpravo) 	Stisknutím můžete procházet položky nabídky OSD (On-Screen Display).
9	Zoom +	Stisknutím zvětšíte obraz.
10	Zoom -	Stisknutím zmenšíte obraz.

11	Page up (O stránku nahoru) 	Stisknutím přejdete o stranu zpět.  <b>POZNÁMKA:</b> Chcete-li používat funkci Page Up (O stránku nahoru), musí být připojen kabel mini USB-B.
12	Page down (O stránku dolů) 	Stisknutím přejdete na další stranu.  <b>POZNÁMKA:</b> Chcete-li používat funkci Page Down (O stránku dolů), musí být připojen kabel mini USB-B.
13	VGA	Stisknutím zvolíte zdroj VGA.
14	Source (Zdroj)	Stisknutím můžete přepínat mezi analogovým zdrojem RGB, kompozitním zdrojem, komponentním zdrojem (YPbPr prostřednictvím VGA) a zdrojem S-video.
15	Up (Nahoru) 	Stisknutím můžete procházet položky nabídky OSD (On-Screen Display).
16	Left (Vlevo) 	Stisknutím můžete procházet položky nabídky OSD (On-Screen Display).
17	Enter (Potvrzení) 	Stisknutím potvrdíte výběr.
18	Menu (Nabídka)	Stisknutím aktivujete nabídku OSD.
19	Down (Dolů) 	Stisknutím můžete procházet položky nabídky OSD (On-Screen Display).
20	Freeze (Zmrazit)	Stisknutím pozastavíte promítaný obraz.
21	Blank (Bez obrazu)	Stisknutím skryjete/obnovíte obraz.
22	Keystone adjustment (Úprava lichoběžníkového zkreslení) 	Stisknutím můžete upravit zkreslení obrazu způsobené nakloněním projektoru (+40/-40 stupňů).
23	Keystone adjustment (Úprava lichoběžníkového zkreslení) 	Stisknutím můžete upravit zkreslení obrazu způsobené nakloněním projektoru (+40/-40 stupňů).

# Vložení baterií do dálkového ovladače

 **POZNÁMKA:** Nebudete-li dálkový ovladač delší dobu používat, vyjměte baterie.

1 Stlačte a podržte západku a současně vytáhněte držák baterie.

2 Zkontrolujte polaritu (+/-) baterie.

3 Vložte baterii a dbejte přitom na dodržení správné polarity podle označení v bateriovém prostoru.

4 Zasuňte držák baterie zpět.

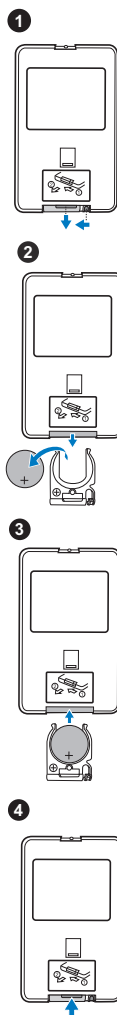





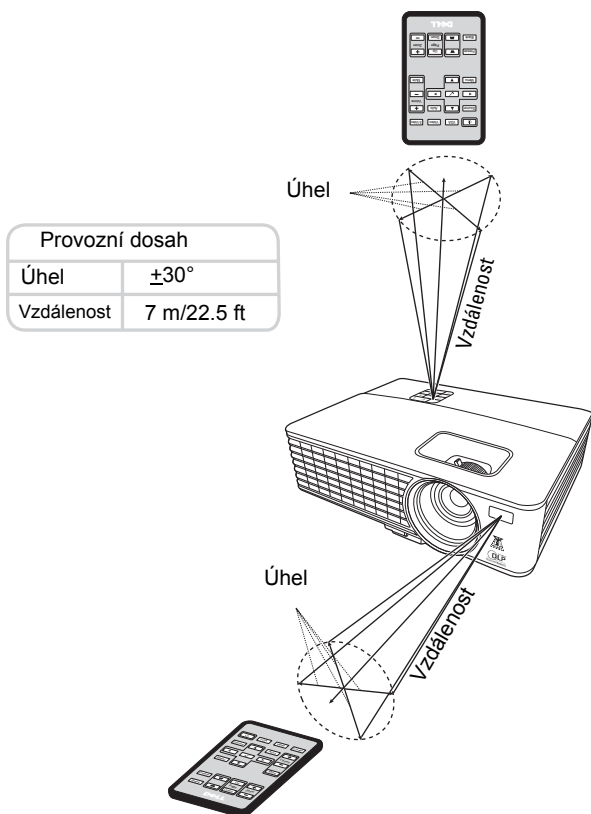





# Dosah dálkového ovladače



**POZNÁMKA:** Skutečný dosah se může mírně lišit od schématu. V případě vybitých baterií rovněž nebude možné řádně ovládat projektor pomocí dálkového ovladače.

## Používání nabídky na obrazovce

- Projektor má mnohojazyčnou nabídku na obrazovce (OSD), kterou lze zobrazit bez ohledu na to, zda je k dispozici vstupní zdroj.
- Chcete-li procházet karty v hlavní nabídce, stiskněte tlačítko  nebo  na ovládacím panelu projektoru nebo na dálkovém ovladači.
- Chcete-li přejít do podnabídky, stiskněte tlačítko  na ovládacím panelu projektoru nebo na dálkovém ovladači.
- Chcete-li vybrat požadovanou možnost, stiskněte tlačítko  nebo  na ovládacím panelu projektoru nebo na dálkovém ovladači. Barva se změní na tmavě modrou. Při výběru položky se rovněž změní barva na tmavě modrou.
- Pomocí tlačítka  nebo  na ovládacím panelu nebo na dálkovém ovladači upravte nastavení.
- Chcete-li přejít zpět do hlavní nabídky, stiskněte tlačítko  na ovládacím panelu nebo na dálkovém ovladači.
- Chcete-li ukončit nabídku OSD, stiskněte tlačítko  nebo stiskněte tlačítko **Menu (Nabídka)** na ovládacím panelu nebo na dálkovém ovladači.

**POZNÁMKA:** Struktura nabídky OSD a provádění nastavení se u modelů 1420X a 1430X neliší.

## Input Source (Vstupní zdroj)

Nabídka Input Select (Výběr vstupu) umožňuje vybrat vstupní zdroj projektoru.

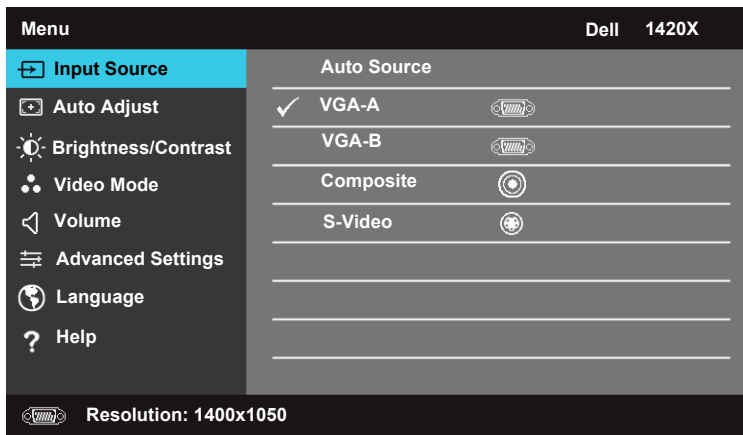

**AUTO SOURCE (AUTOMATICKÉ VYHLEDÁVÁNÍ ZDROJOVÉHO SIGNÁLU)**—Pro uzamknutí aktuálního vstupního signálu zvolte **Off (Vypnuto)** (výchozí nastavení). Stisknete-li tlačítko **Source (Zdroj)**, když je režim **Auto Source (Automatické vyhledávání zdrojového signálu)** nastaven na **Off (Vypnuto)**, můžete ručně vybrat

vstupní signál. Volbou **On (Zapnuto)** zapnete autodetekci dostupných vstupních signálů. Stisknete-li tlačítko **Source (Zdroj)**, když je projektor zapnutý, automaticky vyhledá další dostupný vstupní signál.

**VGA-A**—Při stisknutí tlačítka  bude rozpoznán signál VGA-A.

**VGA-B**—Při stisknutí tlačítka  bude rozpoznán signál VGA-B.

**COMPOSITE (KOMPOZITNI)**—Při stisknutí tlačítka  bude rozpoznán signál kompozitního videa.

**S-VIDEO**—Při stisknutí tlačítka  bude rozpoznán signál S-Video.

## Auto Adjust (Automatická úprava)

Funkce Auto Adjust (Automatická úprava) automaticky upravuje nastavení **Frequency (Frekvence)** a **Tracking (Stabilizace)** v režimu PC.

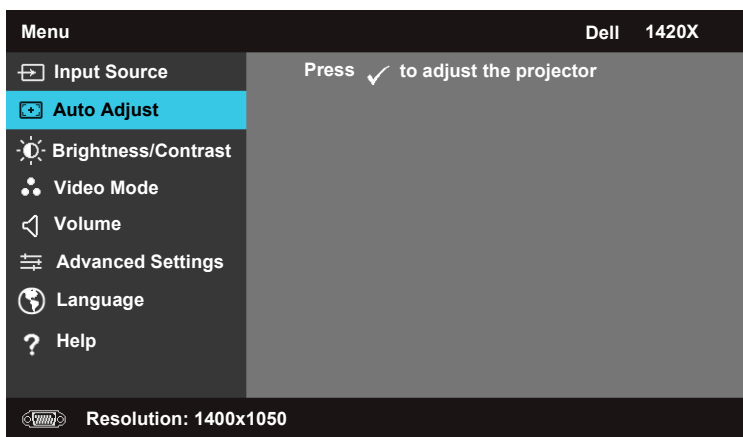

## Brightness/Contrast (Jas/kontrast)

Nabídka Brightness/Contrast (Jas/kontrast) umožňuje upravovat nastavení jasu/kontrastu projektoru.

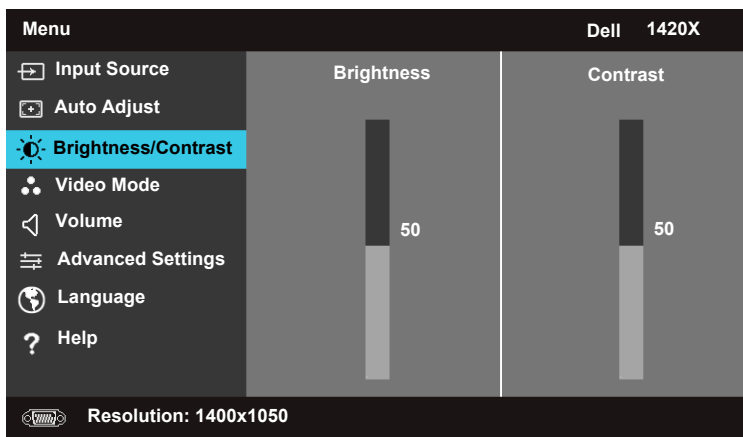

**BRIGHTNESS (JAS)**—Tlačítky  a  upravte jas obrazu.

**CONTRAST (KONTRAST)**—Tlačítky  a  upravte kontrast obrazu.

## Video Mode (Režim videa)

Nabídka Video Mode (Režim videa) umožňuje optimalizovat zobrazený obraz: **Presentation (Prezentace)**, **Bright (Jasný)**, **Movie (Film)**, **sRGB** (poskytuje přesnější podání barev) a **Custom (Uživatelský)** (vlastní nastavení).

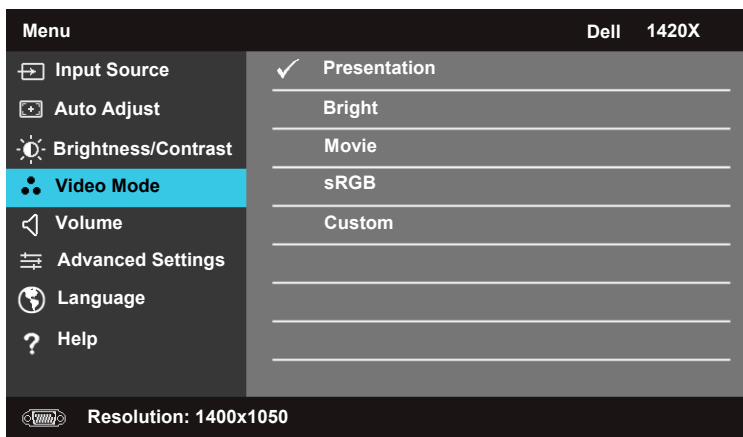

## Volume (Hlasitost)

Nabídka Volume (Hlasitost) umožňuje upravovat nastavení hlasitosti projektoru.

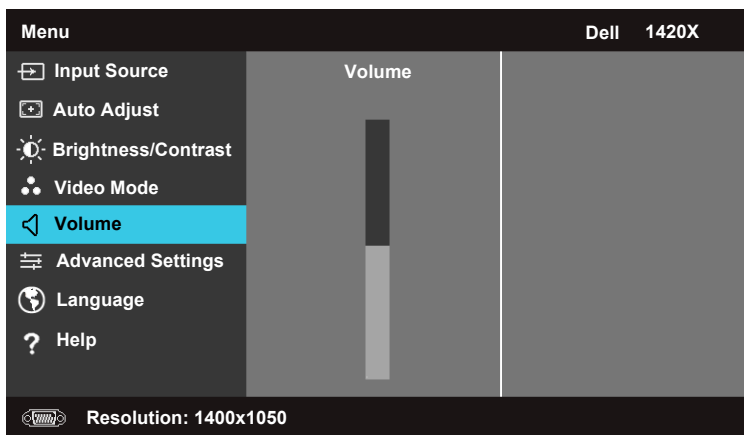

**VOLUME (HLASITOST)**—Stisknutím tlačítka  zvýšíte hlasitost a stisknutím tlačítka  snížíte hlasitost.

## Advanced Settings (Upřesnit nastavení)

Nabídka Advanced Settings (Upřesnit nastavení) umožňuje měnit nastavení **Image (Obraz)**, **Display (Zobrazení)**, **Projector (Projektor)**, **Menu (Nabídka)**, **Power (Napájení)** a **Information (Informace)**.

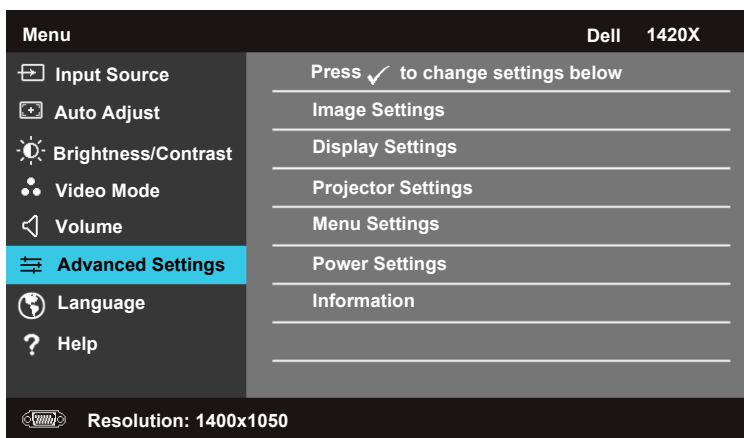

## Image Settings (Nastavení obrazu) (v režimu PC)

Výběrem a stisknutím tlačítka  aktivujete nastavení obrazu. Nabídka nastavení obrazu obsahuje následující položky:

Advanced Settings		Dell 1420X
<b>Image Settings</b>	Color Temperature	▶ Mid
Display Settings	RGB Color Adjust	▶ R: 50 G:50 B:50
Projector Settings	White Intensity	▶ 10
Menu Settings	Color Space	▶ RGB
Power Settings	VGA Output	▶ Off
Information		

 Resolution: 1400x1050

**COLOR TEMPERATURE (TEPLOTA BAREV)**—Umožňuje upravit teplotu barev. Čím je teplota barev vyšší, tím obraz vypadá chladnější. Čím je teplota barev nižší, tím obraz vypadá teplejší. Při nastavování hodnot v nabídce **RGB Color Adjust (Nastavení barev RGB)** je aktivován režim Custom (Uživatelský). Hodnoty jsou uloženy do režimu Custom (Uživatelský).

**RGB COLOR ADJUST (NASTAVENÍ BAREV RGB)**—Umožňuje ručně upravovat červenou, zelenou a modrou barvu.

**WHITE INTENSITY (INTENZITA BÍLÉ)**—Tlačítka  a  upravíte intenzitu bílé.

**COLOR SPACE (BAREVNÝ PROSTOR)**—Umožňuje vybrat barevný prostor. K dispozici jsou tyto možnosti: RGB, YCbCr a YPbPr.

**VGA OUTPUT (VÝSTUP VGA)**—Vyberte **On (Zapnuto)** nebo **Off (Vypnuto)** pro zapnutí nebo vypnutí funkce výstupu VGA signálu v pohotovostním režimu projektoru. Výchozí nastavení je **Off (Vypnuto)**.



**POZNÁMKA:** Nastavíte-li položky **Color Temperature (Teplota barev)**, **RGB Color Adjust (Nastavení barev RGB)** a **White Intensity (Intenzita bílé)**, projektor se automaticky přepne do režimu **Custom (Uživatelský)**.

## Image Settings (Nastavení obrazu) (v režimu Video)

Výběrem a stisknutím tlačítka  aktivujete nastavení obrazu. Nabídka nastavení obrazu obsahuje následující položky:

Advanced Settings		Dell 1420X
Image Settings	Color Temperature	▶ Mid
Display Settings	RGB Color Adjust	▶ R: 50 G:50 B:50
Projector Settings	Saturation	▶ 50
Menu Settings	Sharpness	▶ 16
Power Settings	Tint	▶ 50
Information	White Intensity	▶ 10
	Color Space	▶ YCbCr
	VGA Output	▶ Off

 Resolution: 720x480

**COLOR TEMPERATURE (TEPLOTA BAREV)**—Umožňuje upravit teplotu barev. Čím je teplota barev vyšší, tím obraz vypadá chladnější. Čím je teplota barev nižší, tím obraz vypadá teplejší. Při nastavování hodnot v nabídce **RGB Color Adjust (Nastavení barev RGB)** je aktivován režim Custom (Uživatelský). Hodnoty jsou uloženy do režimu Custom (Uživatelský).

**RGB COLOR ADJUST (NASTAVENÍ BAREV RGB)**—Umožňuje ručně upravovat červenou, zelenou a modrou barvu.

**SATURATION (SYTOST)**—Umožňuje upravit zdrojový obraz od černobílého až po sytě barevný. Stisknutím tlačítka  snížíte nasycení barev v obraze a stisknutím tlačítka  zvýšíte nasycení barev v obraze.

**SHARPNESS (OSTROST)**—Stisknutím tlačítka  snížíte ostrost a stisknutím tlačítka  zvýšíte ostrost.

**TINT (ODSTÍN)**—Stisknutím tlačítka  snížíte množství zelené v obraze a stisknutím tlačítka  zvýšíte množství červené v obraze (k dispozici pouze pro signál NTSC).

**WHITE INTENSITY (INTENZITA BÍLÉ)**—Tlačítka  a  upravíte intenzitu bílé.

**COLOR SPACE (BAREVNÝ PROSTOR)**—Umožňuje vybrat barevný prostor. K dispozici jsou tyto možnosti: RGB, YCbCr a YPbPr.

**VGA OUTPUT (VÝSTUP VGA)**—Vyberte **On (Zapnuto)** nebo **Off (Vypnuto)** pro zapnutí nebo vypnutí funkce výstupu VGA signálu v pohotovostním režimu projektoru. Výchozí nastavení je **Off (Vypnuto)**.



**POZNÁMKA:** Nastavíte-li položky **Color Temperature (Teplota barev)**, **RGB Color Adjust (Nastavení barev RGB)**, **Saturation (Sytost)**, **Sharpness (Ostrost)**, **Tint (Odstín)** a **White Intensity (Intenzita bílé)**, projektor se automaticky přepne do režimu **Custom (Uživatelský)**.

## Image Settings (Nastavení obrazu) (žádný vstupní zdroj)

Výběrem a stisknutím tlačítka  aktivujete nastavení obrazu. Nabídka nastavení obrazu obsahuje následující položky:

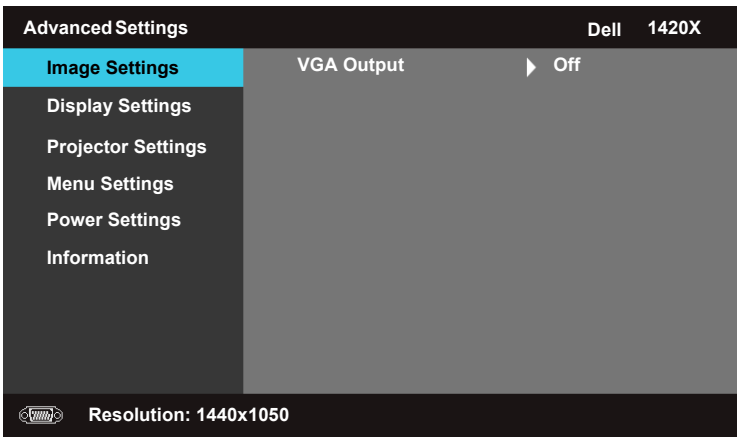

**VGA OUTPUT (VÝSTUP VGA)**—Vyberte **On (Zapnuto)** nebo **Off (Vypnuto)** pro zapnutí nebo vypnutí funkce výstupu VGA signálu v pohotovostním režimu projektoru. Výchozí nastavení je **Off (Vypnuto)**.



## Display Settings (Nastavení zobrazení) (v režimu PC)

Výběrem a stisknutím tlačítka  aktivujete nastavení nabídky Display (Zobrazení). Nabídka Display (Zobrazení) obsahuje následující položky:

Advanced Settings		Dell 1420X
Image Settings	Horizontal Position	▶ 50
<b>Display Settings</b>	Vertical Position	▶ 0
Projector Settings	Frequency	▶ 0
Menu Settings	Tracking	▶ 7
Power Settings	Aspect Ratio	▶ Original
Information	Zoom	▶ X1
	Zoom Navigation	▶ Press ✓

 Resolution: 1440x1050

**HORIZONTAL POSITION (HORIZONTÁLNÍ POZICE)**—Stisknutím tlačítka  posuňte obraz vlevo a stisknutím tlačítka  posuňte obraz vpravo.

**VERTICAL POSITION (VERTIKÁLNÍ POZICE)**—Stisknutím tlačítka  posuňte obraz dolů a stisknutím tlačítka  posuňte obraz nahoru.

**FREQUENCY (FREKVENCE)**—Umožňuje změnit frekvenci zobrazovaných dat tak, aby odpovídala frekvenci grafické karty počítače. Pokud vidíte blikající vertikální vlnu, použijte nastavení **Frequency (Frekvence)** k potlačení šumu.

**TRACKING (STABILIZACE)**—Synchronizuje časování video signálu s časováním grafické karty. Pokud je obraz nestabilní nebo kmitá, použijte k nápravě funkci **Tracking (Stabilizace)**. Jedná se pouze o jemné doladění.

**ASPECT RATIO (POMĚR STRAN)**—Umožňuje vybrat poměr stran obrazu (formát, v jakém se bude obraz zobrazovat).

- Original (Původní) — vyberte Original (Původní) pro zachování poměru stran promítaného obrazu podle formátu vstupního signálu.
- 16:9 — obraz ze vstupního zdroje bude upraven tak, aby odpovídal šířce promítací plochy a bude promítán jako obraz 16:9.
- 4:3 — obraz ze vstupního zdroje bude upraven tak, aby odpovídal promítací ploše a bude promítán jako obraz 4:3.

**ZOOM**—Stiskněte tlačítka  a  pro použití funkce zoomu obrazu.

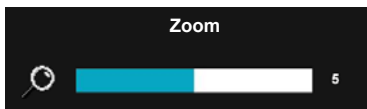

Upravte velikost obrazu stisknutím tlačítka **Zoom+** nebo **Zoom-** na dálkovém ovladači.

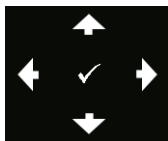

**ZOOM NAVIGATION (NAVIGACE ZOOMU)**—Stisknutím tlačítka  aktivujete nabídku Zoom Navigation (Navigace zoomu).

Pomocí tlačítek     procházejte promítací plochu.

## Display Settings (Nastavení zobrazení) (v režimu Video)

Výběrem a stisknutím tlačítka  aktivujete nastavení nabídky Display (Zobrazení). Nabídka Display (Zobrazení) obsahuje následující položky:

Advanced Settings		Dell 1420X
Image Settings	Aspect Ratio	▶ Original
<b>Display Settings</b>	Zoom	▶ X1
Projector Settings	Zoom Navigation	▶ Press ✓
Menu Settings	3D Display	▶ Off
Power Settings	3D Sync Invert	▶ Off
Information		

Resolution: 720x480

**ASPECT RATIO (POMĚR STRAN)**—Umožňuje vybrat poměr stran obrazu (formát, v jakém se bude obraz zobrazovat).

- Original (Původní) — vyberte Original (Původní) pro zachování poměru stran promítaného obrazu podle formátu vstupního signálu.
- 16:9 — obraz ze vstupního zdroje bude upraven tak, aby odpovídal šířce promítací plochy a bude promítán jako obraz 16:9.
- 4:3 — obraz ze vstupního zdroje bude upraven tak, aby odpovídal promítací ploše a bude promítán jako obraz 4:3.

**ZOOM**—Stiskněte tlačítka  a  pro použití funkce zoomu obrazu.

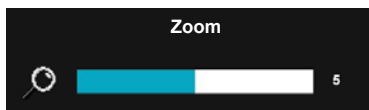

Upravte velikost obrazu stisknutím tlačítka **Zoom+** nebo **Zoom-** na dálkovém ovladači.

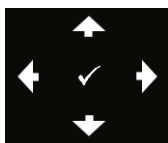

**ZOOM NAVIGATION (NAVIGACE ZOOMU)**—Stisknutím tlačítka  aktivujete nabídku Zoom Navigation (Navigace zoomu).

Pomocí tlačítek     procházejte promítací plochu.

**3D DISPLAY (ZOBRAZENÍ 3D)** —Výběrem možnosti On (Zapnuto) bude spuštěna funkce 3D zobrazení (výchozí nastavení je Off (Vypnuto)).

#### **POZNÁMKA:**

- 1 Pokud si chcete vychutnat zážitek ze sledování 3D obrazu, budete potřebovat následující příslušenství:
  - a. Počítač/notebook s grafickou kartou podporující čtyřnásobnou vyrovnávací paměť a výstup signálu 120 Hz.
  - b. „Aktivní“ 3D brýle s DLP Link.
  - c. 3D obsah. Viz „Poznámka 4“.
  - d. 3D přehrávač. (Například: stereoskopický přehrávač...)
- 2 Aktivujte 3D funkci, pokud je splněna některá z níže uvedených podmínek:
  - a. Počítač/notebook s grafickou kartou umožňující výstup signálu 120 Hz prostřednictvím kabelu VGA.
  - b. K dispozici je vstup 3D obsahu prostřednictvím konektoru Video a S-Video.
- 3 Nastavení „3D Display (Zobrazení 3D)“ bude v poloze „Display Settings“ (Nastavení zobrazení) nabídky „Advanced Settings“ (Upřesnit nastavení) aktivováno, pouze pokud projektor rozpozná některý z výše uvedených vstupů.
- 4 Podporovaná rozlišení 3D obrazu a obnovovací frekvence jsou následující:
  - a. VGA 1280 x 720 120 Hz, 1024 x 768 120 Hz a 800 x 600 120 Hz
  - b. Kompozitní/S-Video 60 Hz
  - c. Komponentní 480i
- 5 Doporučený signál VGA pro notebook je Single-mode output (Jednorežimový výstup) (Dual mode (Duální režim) není doporučen).

**3D SYNC INVERT (INVERZE 3D SYNC.)** —Jestliže při používání 3D brýlí DLP vidíte nesourodý nebo překrývající se obraz, pravděpodobně bude třeba použít funkci „Invertovat“, aby bylo dosaženo optimální shody sekvence levého a pravého obrazu a správného zobrazení. (Pro 3D brýle DLP)

## Projector Settings (Nastavení projektoru)

Výběrem a stisknutím tlačítka  aktivujete nastavení nabídky Projector (Projektor). Nabídka Projector (Projektor) obsahuje následující položky:

Advanced Settings		Dell 1420X
Image Settings	Auto Source	▶ Off
Display Settings	Projector Mode	▶ Front
<b>Projector Settings</b>	Speaker	▶ On
Menu Settings	Closed Caption	▶ Off
Power Settings	Startup Screen	▶ Dell
Information	High Altitude Mode	▶ Off
	Test Pattern	▶ Off
	Factory Reset	▶ Press ✓

 Resolution: 1440x1050

**AUTO SOURCE (AUTOMATICKÉ VYHLEDÁVÁNÍ ZDROJOVÉHO SIGNÁLU)**—Pro uzamknutí aktuálního vstupního signálu zvolte **Off (Vypnuto)** (výchozí nastavení). Stisknete-li tlačítko Source (Zdroj), když je režim **Auto Source (Automatické vyhledávání zdrojového signálu)** nastaven na **Off (Vypnuto)**, můžete ručně vybrat vstupní signál. Volbou **On (Zapnuto)** zapnete autodetekci dostupných vstupních signálů. Stisknete-li tlačítko **Source (Zdroj)**, když je projektor zapnutý, automaticky vyhledá další dostupný vstupní signál.

**PROJECTOR MODE (REŽIM PROJEKTORU)**—Umožňuje vybrat režim projektoru v závislosti na jeho umístění.

- Front (Vpředu) — toto je výchozí volba.
- Front Ceiling (Strop vpředu) — projektor obrátí obraz vzhůru nohama tak, aby jej bylo možné promítat při zavěšení projektoru na stropě.
- Rear (Vzadu) — projektor překlápí obraz tak, aby jej bylo možné promítat zezadu na průsvitné plátno.
- Rear Ceiling (Strop vzadu) — projektor překlápí a obrátí obraz vzhůru nohama. Můžete promítat zezadu na průsvitné plátno z projektoru zavěšeného na stropě.

**SPEAKER (REPRODUKTOR)** —Výběrem možnosti **On (Zapnuto)** aktivujete reproduktor. Výběrem možnosti **Off (Vypnuto)** deaktivujete reproduktor.





**CLOSED CAPTION (SKRYTÉ TITULKY)**—Výběrem možnosti **On (Zapnuto)** aktivujete skryté titulky včetně nabídky skrytých titulků. Vyberte odpovídající možnost pro skryté titulky: CC1, CC2, CC3 a CC4.

 **POZNÁMKA:** Closed Caption (Skruté titulky) je k dispozici pouze u signálu NTSC.

**STARTUP SCREEN (OBRAZOVKA PŘI SPUŠTĚNÍ)**—Jako výchozí tapeta je použito logo Dell.

**HIGH ALTITUDE MODE (REŽIM VELKÉ NADMOŘSKÉ VÝŠKY)**—Pokud se nacházíte v prostředí s nadmořskou výškou mezi 1500 m a 3000 m, vyberte možnost **On (Zapnuto)**.

**TEST PATTERN 2 (TESTOVACÍ VZOR 2)**—Testovací vzor slouží k testování zaostření a rozlišení.

Nastavení **Test Pattern 2 (Testovací vzor 2)** můžete aktivovat nebo deaktivovat výběrem **Off (Vypnuto)**, **1** nebo **2**. **Test Pattern 1 (Testovací vzor 1)** můžete rovněž vyvolat současným stisknutím a podržením tlačítek  a  na ovládacím panelu po dobu 2 sekund. **Test Pattern 2 (Testovací vzor 2)** můžete rovněž vyvolat současným stisknutím a podržením tlačítek  a  na ovládacím panelu po dobu 2 sekund.

Test Pattern 1 (Testovací vzor 1):

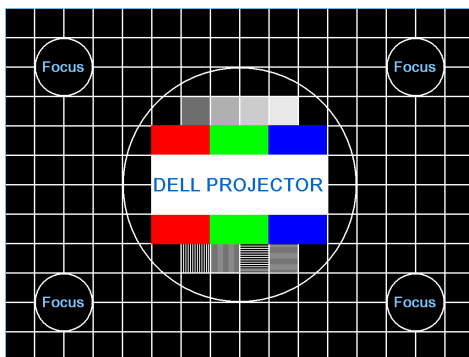

Test Pattern 2 (Testovací vzor 2):

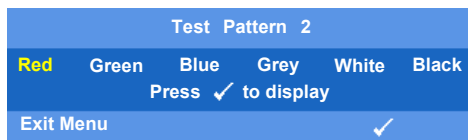

**FACTORY RESET (OBNOVENÍ NASTAVENÍ VÝROBCE)**—Výběrem a stisknutím tlačítka  obnovíte výchozí hodnoty všech nastavení. Zobrazí se níže uvedené varování.

Resetting to factory default

Obnovené položky zahrnují jednak nastavení počítačových zdrojů a jednak nastavení zdrojů obrazu.

## Menu Settings (Nastavení nabídky)

Výběrem a stisknutím tlačítka  aktivujete nastavení nabídky. Nastavení nabídky obsahuje následující položky:

Advanced Settings		Dell 1420X
Image Settings	Menu Position	▶ Center
Display Settings	Menu Timeout	▶ 20 s
Projector Settings	Menu Transparency	▶ 0
<b>Menu Settings</b>	Menu Lock	▶ Off
Power Settings	Password	▶ Disable
Information	Change Password	▶ Press ✓

 Resolution: 1440x1050

**MENU POSITION (UMÍSTĚNÍ NABÍDKY)**—Umožňuje měnit polohu nabídky OSD na promítací ploše.

**MENU TIMEOUT (INTERVAL NABÍDKY)**—Umožňuje nastavit interval ukončení nabídky OSD. Ve výchozím nastavení nabídka OSD zmizí po 20 sekundách nečinnosti.

**MENU TRANSPARENCY (PRŮHLEDNOST NABÍDKY)**—Umožňuje změnit úroveň průhlednosti pozadí OSD.

**MENU LOCK (ZÁMEK NABÍDKY)**—Vyberte možnost **On (Zapnuto)** pro zapnutí funkce Menu Lock (Zámek nabídky) a skrytí nabídky OSD. Chcete-li vypnout funkci Menu Lock (Zámek nabídky), vyberte možnost **OFF (Vypnuto)**. Chcete-li funkci Menu Lock (Zámek nabídky) deaktivovat a zobrazit nabídku OSD, stiskněte a podržte tlačítko **Menu (Nabídka)** na ovládacím panelu nebo na dálkovém ovladači po dobu 15 sekund. Funkce se deaktivuje.

**PASSWORD (HESLO)**—Je-li funkce Password Protect (Ochrana heslem) aktivována, zobrazí se po připojení napájecího kabelu do elektrické zásuvky a prvním zapnutí projektoru obrazovka funkce Password Protect (Ochrana heslem) s výzvou k zadání hesla. Standardně je tato funkce deaktivována. Tuto funkci můžete aktivovat výběrem možnosti **Enabled (Aktivováno)**. Pokud bylo již nastaveno heslo, nejdříve zadejte heslo a vyberte funkci. Tato funkce ochrany heslem bude aktivována při příštím zapnutí projektoru. Jestliže tuto funkci aktivujete, budete po zapnutí projektoru vyzváni k zadání hesla:

1 První výzva k zadání hesla:

- a Přejděte do nabídky **Menu Settings (Nastavení nabídky)**, stiskněte tlačítko  a nastavením položky Password (Heslo) na **Enable (Aktivovat)** aktivujete nastavení hesla.

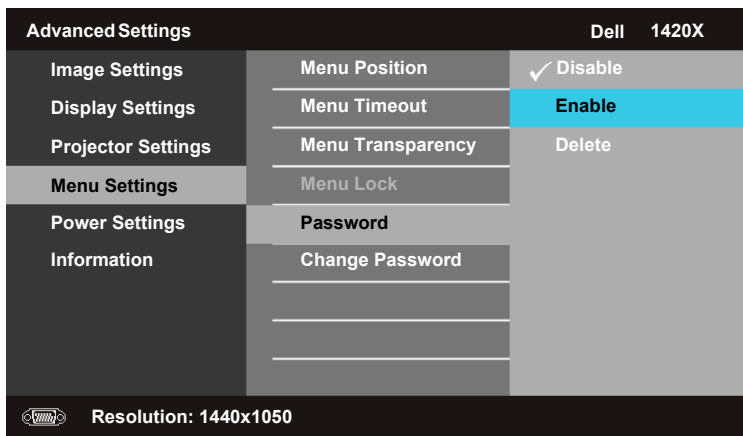

- b Po aktivaci funkce hesla se zobrazí okno se znaky, ve kterém zadáte čtyřmístné číslo a stisknete tlačítko .

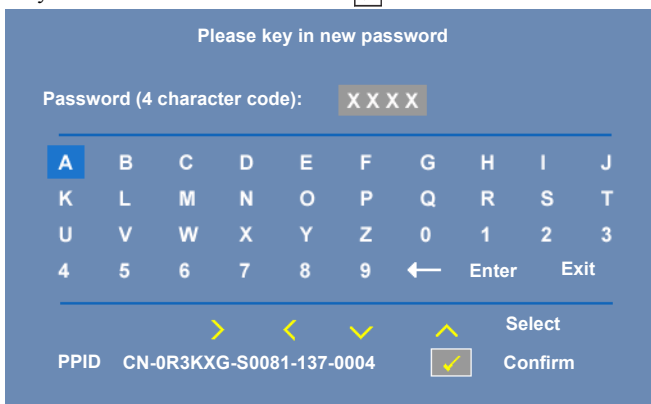

- c Zadejte heslo znovu pro potvrzení.
- d Pokud bylo heslo úspěšně ověřeno, bude vám umožněn přístup ke všem funkcím a nástrojům projektoru.
- 2 Zadáte-li nesprávné heslo, máte dva další pokusy. Po třech neúspěšných pokusech se projektor automaticky vypne.

 **POZNÁMKA:** Pokud heslo zapomenete, obraťte se na společnost DELL™ nebo kvalifikované servisní středisko.

**3** Chcete-li deaktivovat funkci hesla, vyberte **Disable (Deaktivovat)**.

**4** Chcete-li odstranit heslo, vyberte **Delete (Odstranit)**.

**CHANGE PASSWORD (ZMĚNA HESLO)**—Zadejte původní heslo. Potom zadejte nové heslo a znovu jej potvrďte.

Please key in original password

Password (4 character code):

A	B	C	D	E	F	G	H	I	J
K	L	M	N	O	P	Q	R	S	T
U	V	W	X	Y	Z	0	1	2	3
4	5	6	7	8	9	←	Enter	Exit	

> < ✓ ^

PPID CN-0R3KXG-S0081-137-0004  Select Confirm

Please key in new password

Password (4 character code):

A	B	C	D	E	F	G	H	I	J
K	L	M	N	O	P	Q	R	S	T
U	V	W	X	Y	Z	0	1	2	3
4	5	6	7	8	9	←	Enter	Exit	

> < ✓ ^

PPID CN-0R3KXG-S0081-137-0004  Select Confirm

Please key in new password again

Password (4 character code):

A	B	C	D	E	F	G	H	I	J
K	L	M	N	O	P	Q	R	S	T
U	V	W	X	Y	Z	0	1	2	3
4	5	6	7	8	9	←	Enter	Exit	

> < ✓ ^

PPID CN-0R3KXG-S0081-137-0004  Select Confirm



## Power Settings (Nastavení napájení)

Výběrem a stisknutím tlačítka  aktivujete nastavení spotřeby. Nabídka nastavení spotřeby obsahuje následující položky:

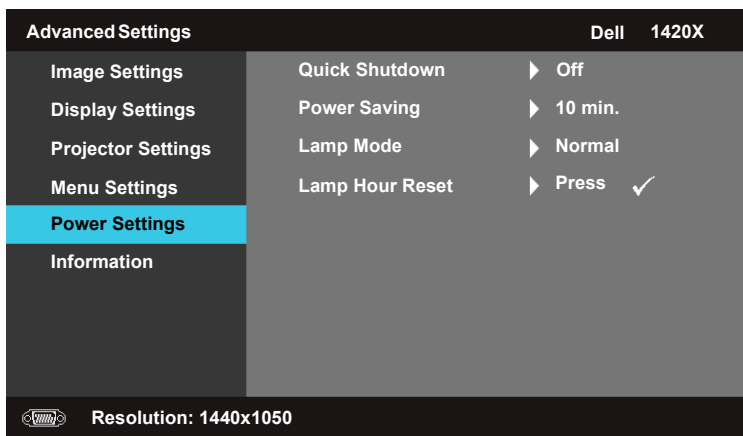

**QUICK SHUTDOWN (RYCHLÉ VYPNUTÍ)**—Výběrem možnosti **On (Zapnuto)** vypnete projektor jediným stisknutím tlačítka **Power (Napájení)**. Tato funkce umožňuje rychle vypnout projektor zvýšením rychlosti ventilátoru. Během rychlého vypínání může docházet k mírně zvýšenému hluku.



**POZNÁMKA:** Před dalším zapnutím projektoru počkejte 60 sekund, aby se stabilizovala vnitřní teplota. Jestliže se pokusíte projektor ihned zapnout, bude spouštění trvat déle. Ventilátor projektoru poběží přibližně 30 sekund na plné otáčky, aby se stabilizovala vnitřní teplota.

**POWER SAVING (ÚSPORNÝ REŽIM)**—Výběrem možnosti **Off (Vypnuto)** deaktivujete režim Power Saving (Úsporný režim). Ve výchozí konfiguraci je projektor nastaven tak, aby po 10 minutách nečinnosti přešel do úsporného režimu. 60 sekund před přepnutím do úsporného režimu se zobrazí varovná zpráva a odpočítávání. Chcete-li ukončit úsporný režim, stiskněte během odpočítávání libovolné tlačítko.

Rovněž můžete nastavit odlišnou dobu přechodu do úsporného režimu. Doba přechodu do úsporného režimu je interval, po který bude projektor čekat na vstupní signál. Úsporný režim lze nastavit na 30, 60, 90 nebo 120 minut.

Pokud v tomto intervalu není rozpoznán žádný vstupní signál, projektor vypne lampu a přejde do úsporného režimu. Pokud v tomto intervalu je rozpoznán vstupní signál, projektor se automaticky zapne. Pokud není rozpoznán žádný vstupní signál do dvou hodin během úsporného režimu, přepne se projektor z úsporného režimu do režimu vypnutí. Projektor můžete zapnout stisknutím tlačítka napájení.

**LAMP MODE (REŽIM LAMPY)**—Umožňuje vybrat mezi režimem **Normal (Normální)** a **ECO (Úsporný)**.

**Normal (Normální)** režim funguje na plný výkon. **ECO (Úsporný)** režim funguje na nižší výkon, což může prodloužit životnost lampy a zajistit tišší chod projektoru a tlumenější světelný výkon na promítací ploše.

**LAMP HOUR RESET (RESETOVÁNÍ HODIN LAMPY)**—Stiskněte tlačítko  a výběrem možnosti **Confirm (Potvrdit)** vynulujte provozní hodiny lampy.

## Informace

V nabídce Information (Informace) se zobrazují aktuální nastavení projektoru.

Advanced Settings		Dell 1420X
Image Settings	Model Name	: 1420X
Display Settings	Operating Hour	: 2 hours
Projector Settings	PPID	: CN-0R3KXG-S0081-137-0004
Menu Settings		
Power Settings		
<b>Information</b>		
 Resolution: 1440x1050		

## Language (Jazyk)

Umožňuje nastavit jazyk nabídky OSD. Stisknutím tlačítka  aktivujete nabídku **Language (Jazyk)**.

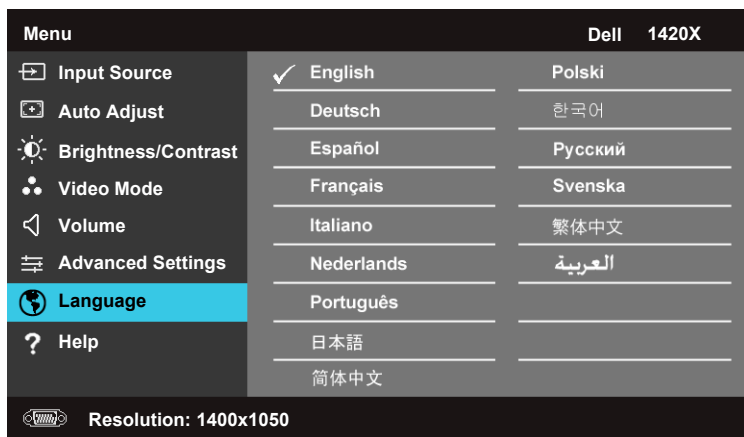

## Help (Nápověda)

Pokud se při používání projektoru setkáte s problémy, můžete problémy odstranit prostřednictvím nabídky nápovědy.

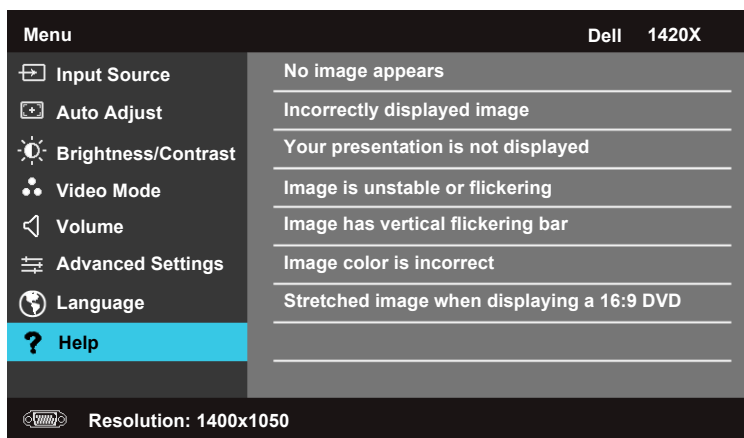

# Odstraňování problémů s projektořem

Máte-li problémy s projektořem, přečtete si následující rady k odstraňování závad. Jestliže problém přetrvává, kontaktujte společnost Dell™ (viz Kontaktní informace společnosti Dell™ strana 57).

## Problém

Na projekční ploše se neobjeví žádný obraz

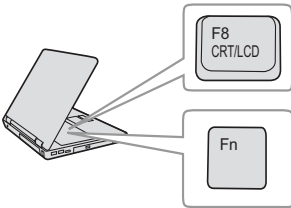





## Možné řešení

- Ujistete se, že kryt objektivu je sejmut a projektoř je zapnutý.
- Zkontrolujte, zda je v nabídce OSD správně nastavena položka **Input Source (Vstupní zdroj)**.
- Ujistete se, že je zapnut externí video port. Používáte-li přenosný počítač Dell™, stiskněte tlačítko **Fn** **F8** (Fn+F8). V případě, že vlastníte jiný počítač, nahlédněte do příslušné dokumentace. Výstupní signál z počítače neodpovídá průmyslovým standardům. V tomto případě zaktualizujte ovladač videa počítače. V případě počítače Dell viz [support.dell.com](http://support.dell.com).
- Ujistete se, že všechny kabely jsou dobře zapojené. Viz „Zapojení projektořu“ na straně 9.
- Zkontrolujte, zda nejsou kontakty v konektorech ohnuté nebo poškozené.
- Zkontrolujte, zda je správně nainstalována projekční lampa (viz část „Výměna lampy“ na straně 49).
- Použijte **Test Pattern (Testovací vzor)** v nabídce **Others (Předvolby)**. Ujistete se, že barvy vzoru testovacího obrazce jsou správné.

Chybí vstupní zdroj.  
Nelze přepnout na konkrétní vstupní zdroj.

Ujistete se, že je příslušný vstupní zdroj v nabídce Input Source (Vstupní zdroj) nastaven na Enable (Aktivovat).

<b>Problém (pokračování)</b>	<b>Možné řešení (pokračování)</b>
Částečný, rolující nebo špatně zobrazený obraz	<p><b>1</b> Stiskněte tlačítko <b>Auto Adjust (Automatická úprava)</b> na dálkovém ovladači nebo na ovládacím panelu.</p> <p><b>2</b> Používáte-li přenosný počítač Dell™, nastavte rozlišení počítače na XGA (1024 x 768):</p> <p><b>a</b> Právým tlačítkem myši klepněte na prázdnou část plochy Microsoft® Windows®, klepněte na položku <b>Properties (Vlastnosti)</b> a potom vyberte kartu <b>Settings (Nastavení)</b>.</p> <p><b>b</b> Zkontrolujte, zda nastavení pro externí port monitoru je 1024 x 768 obrazových bodů.</p> <p><b>c</b> Stiskněte tlačítko   (Fn+F8).</p> <p>Budete-li mít se změnou rozlišení monitoru problémy nebo váš monitor zamrzne, restartujte všechna zařízení včetně projektoru.</p> <p>Nepoužíváte-li přenosný počítač Dell™, nahlédněte do dokumentace k počítači. Výstupní signál z počítače pravděpodobně neodpovídá průmyslovým standardům. V tomto případě zaktualizujte ovladač videa počítače. V případě počítače Dell viz <a href="http://support.dell.com">support.dell.com</a>.</p>
Vaše prezentace se na projekční ploše nezobrazuje	Používáte-li přenosný počítač, stiskněte tlačítko   (Fn+F8).
Obraz bliká nebo není stabilní	Nastavte stabilizaci v podnabídce OSD <b>Display (Zobrazení)</b> (pouze v režimu PC).
V obraze se objevuje vodorovný blikající pruh	Nastavte frekvenci v podnabídce OSD <b>Display (Zobrazení)</b> (pouze v režimu PC).
Nesprávná barva obrazu	<ul style="list-style-type: none"> <li>• Pokud zobrazovací zařízení přijme špatný výstup signálu z grafické karty, nastavte typ signálu na <b>RGB</b> na kartě <b>Display (Zobrazení)</b> v nabídce OSD.</li> <li>• Použijte <b>Test Pattern (Testovací vzor)</b> v nabídce <b>Others (Předvolby)</b>. Ujistěte se, že barvy vzoru testovacího obrazce jsou správné.</li> </ul>
Obraz je rozostřený	<p><b>1</b> Upravte obraz zaostřovacím kroužkem na objektivu.</p> <p><b>2</b> Ujistěte se, že projekční plátno leží v požadované vzdálenosti od projektoru (3,28 ft [1 m] až 39,37 ft [12 m]).</p>

<b>Problém (pokračování)</b>	<b>Možné řešení (pokračování)</b>
Obraz je roztažený, pokud je zobrazován formát 16:9 DVD	Tento projektor automaticky rozpoznává formát vstupního signálu. Udržuje poměr stran promítaného obrazu podle formátu vstupního signálu s původním nastavením.  Pokud je promítaný obraz stále roztažený, upravte poměr stran v nabídce <b>Set Up (Nastavení)</b> v OSD.
Obraz je převrácený	V nabídce OSD vyberte položku <b>Projector Settings (Nastavení projektoru)</b> a nastavte režim projektoru.
Lampa je spálená nebo praská	Když lampa dosáhne konce své životnosti, může se spálit a může se ozvat hlasité prasknutí. V takovém případě nelze projektor zapnout. Při výměně lampy postupujte podle pokynů v části „Výměna lampy“ na straně 49.
Indikátor <b>LAMP (LAMP)</b> bez přerušení svítí oranžově	V případě, že indikátor <b>LAMP (LAMP)</b> bez přerušení svítí oranžově, vyměňte lampu.
Indikátor <b>LAMP (LAMP)</b> bliká oranžově	Pokud indikátor <b>LAMP (LAMP)</b> bliká oranžově, pravděpodobně došlo k přerušení připojení modulu lampy. Zkontrolujte modul lampy a ujistěte se, zda je správně nainstalován.  Když indikátory <b>LAMP (LAMP)</b> a <b>Power (Napájení)</b> oranžově blikají, znamená to, že ovladač lampy selhal a projektor se automaticky vypne.  Když indikátory <b>LAMP (LAMP)</b> a <b>TEMP (TEPLOTA)</b> blikají oranžově a indikátor <b>Power (Napájení)</b> svítí modře, znamená to, že barevný disk nefunguje a projektor se automaticky vypne.  Chcete-li ukončit ochranný režim, stiskněte a podržte tlačítko <b>POWER (NAPÁJENÍ)</b> po dobu 10 sekund.
Indikátor <b>TEMP (TEPLOTA)</b> bez přerušení svítí oranžově	Projektor je přehřátý. Displej se automaticky vypne. Po vychladnutí projektoru zkuste opět displej zapnout. Jestliže problém přetrvává, kontaktujte společnost Dell™.
Indikátor <b>TEMP (TEPLOTA)</b> bliká oranžově	Větrák nefunguje a projektor se automaticky vypne. Pokuste se zrušit režim ochrany projektoru stisknutím a podržením tlačítka <b>POWER (Napájení)</b> po dobu 15 sekund. Počkejte přibližně 5 minut a zkuste napájení znovu zapnout. Jestliže problém přetrvává, kontaktujte společnost Dell™.

---

<b>Problém (pokračování)</b>	<b>Možné řešení (pokračování)</b>
Na obrazovce se nezobrazí OSD	Stisknutím a podržením tlačítka Menu (Nabídka) na panelu po dobu 15 sekund odemkněte nabídku OSD. Zkontrolujte položku <b>Menu Lock (Zámek nabídky)</b> na strana 38.
Dálkový ovladač dobře nefunguje nebo funguje v příliš krátkém rozsahu	Baterie je pravděpodobně vybitá. Pokud ano, nahraďte baterii stejným nebo ekvivalentním typem, který doporučuje výrobce baterie.





---

# Vodící signály

Stav projektoru	Popis	Ovládací tlačítka		Indikátor	
		Napájení	Nabídka	TEMP (TEPLOTA) (Oranžová)	LAMP (LAMPA) (oranžová)
Pohotovostní režim	Projektor se nachází v pohotovostním režimu. Je připraven na spuštění.	MODRÁ Bliká	NESVÍTÍ	NESVÍTÍ	NESVÍTÍ
Režim zahřívání	Projektor se během určité doby zahřeje a zapne.	MODRÁ	MODRÁ	NESVÍTÍ	NESVÍTÍ
Lampa je zapnutá	Projektor se nachází v normálním režimu a je připraven zobrazit obraz.  <b>Poznámka:</b> Nabídka OSD není otevřená.	MODRÁ	MODRÁ	NESVÍTÍ	NESVÍTÍ
Režim chlazení	Projektor se chladí před vypnutím.	MODRÁ	NESVÍTÍ	NESVÍTÍ	NESVÍTÍ
Režim snížené spotřeby	Byl aktivován režim snížené spotřeby. Projektor automaticky přejde do pohotovostního režimu, pokud během dvou hodin nebyl rozpoznán žádný vstupní signál.	ORANŽOVÁ Bliká	NESVÍTÍ	NESVÍTÍ	NESVÍTÍ
Chlazení před režimem snížené spotřeby	Před přepnutím do režimu snížené spotřeby se projektor 60 sekund chladí.	ORANŽOVÁ	NESVÍTÍ	NESVÍTÍ	NESVÍTÍ
Projektor je přehřátý	Vitrací otvory jsou pravděpodobně ucpané nebo se okolní teplota pohybuje nad 35°C. Projektor se automaticky vypne. Zkontrolujte, zda nejsou vetrací otvory zablokované a zda se okolní teplota nachází v provozním rozsahu. Jestliže problém přetrvává, kontaktujte společnost Dell.	NESVÍTÍ	NESVÍTÍ	ORANŽOVÁ	NESVÍTÍ
Ovladač lampy přehřátý	Ovladač lampy je přehřátý. Vetrací otvory jsou pravděpodobně ucpané. Projektor se automaticky vypne. Po vychladnutí projektoru zkuste opět displej zapnout. Jestliže problém přetrvává, kontaktujte společnost Dell.	ORANŽOVÁ	NESVÍTÍ	ORANŽOVÁ	NESVÍTÍ
Závada ventilátoru	Došlo k závadě jednoho z ventilátorů. Projektor se automaticky vypne. Jestliže problém přetrvává, kontaktujte společnost Dell.	NESVÍTÍ	NESVÍTÍ	ORANŽOVÁ Bliká	NESVÍTÍ
Selhání ovladače lampy	Došlo k selhání ovladače lampy. Projektor se automaticky vypne. Odpojte napájecí kabel a po třech minutách zapněte znovu displej. Jestliže problém přetrvává, kontaktujte společnost Dell.	ORANŽOVÁ Bliká	NESVÍTÍ	NESVÍTÍ	ORANŽOVÁ Bliká
Chybné připojení modulu lampy	Pravděpodobně došlo k přerušení připojení modulu lampy. Ujistěte se, že je správně nainstalován. Jestliže problém přetrvává, kontaktujte společnost Dell.	NESVÍTÍ	NESVÍTÍ	NESVÍTÍ	ORANŽOVÁ Bliká
Selhání barevného disku	Barevný disk nelze spustit. Došlo k chybě projektoru a projektor se automaticky vypíná. Odpojte napájecí kabel a po třech minutách znovu zapněte projektor. Jestliže problém přetrvává, kontaktujte společnost Dell.	MODRÁ	NESVÍTÍ	ORANŽOVÁ Bliká	ORANŽOVÁ Bliká
Selhání lampy	Lampa je vadná. Vyměňte lampu. Končí užitná životnost lampy.	NESVÍTÍ	NESVÍTÍ	NESVÍTÍ	ORANŽOVÁ
OSD zapnuto	Pokud je nabídka OSD vyvolána a zobrazena uživateli.	MODRÁ	MODRÁ	NESVÍTÍ	NESVÍTÍ



# Výměna lampy

-  **VAROVÁNÍ:** Než začnete provádět jakýkoli postup v tomto oddílu, zajistěte splnění bezpečnostních pokynů na straně 7.
-  **VAROVÁNÍ:** Aby byl zajištěn bezpečný a optimální provoz projektoru, používejte originální lampu.
-  **VAROVÁNÍ:** Používáním se lampa silně zahřívá. Nepokoušejte se vyměnit lampu, pokud jste nenechali projektor po použití vychladnout po dobu alespoň 30 minut.
-  **VAROVÁNÍ:** Nikdy se nedotýkejte žárovky ani skleněné části lampy. Lampy projektorů jsou velmi křehké a při doteku se mohou roztržít. Rozbité střepy jsou ostré a mohou způsobit zranění.
-  **VAROVÁNÍ:** Dojde-li k roztržení lampy, odstraňte z projektoru všechny prasklé kusy a zlikvidujte nebo recyklujte v souladu se státními, místními a federálními zákony. Další informace viz [www.dell.com/hg](http://www.dell.com/hg).

- 1 Vypněte projektor a odpojte kabel síťového napájení.
- 2 Ponechte projektor vychladnout po dobu minimálně 30 minut.
- 3 Uvolněte dva šrouby, které drží kryt lampy a sejměte kryt.
- 4 Uvolněte šroub, který drží lampu.
- 5 Uchopte lampu za kovovou úchytku a vyjměte ji.

 **POZNÁMKA:** Společnost Dell™ může požadovat, aby lampy vyměněné v záruce byly vráceny. V opačném případě si u místního závodu na zpracování odpadu zjistěte nejbližší sběrné místo.

- 6 Namontujte novou lampu.
- 7 Utáhněte šroub, který drží lampu.
- 8 Nasad'te kryt lampy a utáhněte dva šrouby.
- 9 Výběrem možnosti „**Confirm (Potvrdit)**“ v položce **Lamp Hour Reset (Vynulování počítadla lampy)** nabídky **Power Settings (Nastavení napájení)** (viz část „Power Settings (Nastavení napájení)“ na straně 41). Při instalaci nového modulu lampy projektor automaticky rozpozná a vynuluje provozní hodiny lampy.

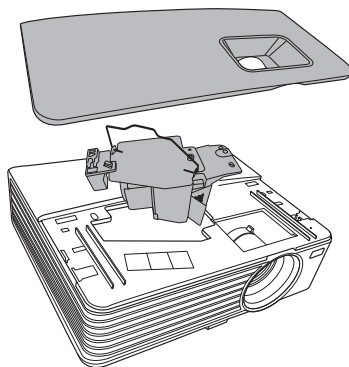



**VAROVÁNÍ:** Likvidace lampy (pouze pro USA)

 **LAMPA (LAMPY) UVNITŘ VÝROBKU OBSAHUJÍ RTUŤ  
A MUSÍ SE RECYKLOVAT NEBO LIKVIDOVAT PODLE MÍSTNÍCH,  
STÁTNÍCH NEBO FEDERÁLNÍCH ZÁKONŮ. VÍCE INFORMACÍ  
NAJDETE NA ADRESE [WWW.DELL.COM/HG](http://WWW.DELL.COM/HG), NEBO  
KONTAKTUJTE ELECTRONIC INDUSTRIES ALLIANCE NA  
ADRESE [WWW.EIAE.ORG](http://WWW.EIAE.ORG). INFORMACE O LIKVIDACI LAMPY  
NAJDETE NA STRÁNKÁCH [WWW.LAMPRECYCLE.ORG](http://WWW.LAMPRECYCLE.ORG).**

## Technické údaje

Světelná technologie	0,55" XGA S450 DMD, DarkChip3™
Jas	1420X: 2700 ANSI lumenů (max.) 1430X: 3200 ANSI lumenů (max.)
Kontrastní poměr	Min. 2400:1 (Full On/Full Off)
Rovnoměrnost osvětlení	Typicky 85 % (japonská norma JBMA)
Přirozené rozlišení	1024 x 768 (XGA) Poměr stran 4:3
Množství zobrazitelných barev	1,07 miliard barev
Rychlost barevného disku	2X
Projekční objektiv	Clona: F/ 2,54 ~ 2,73 Ohnisková vzdálenost, f = 18,18 ~ 21,84 mm Objektiv s ručním zoomem 1,2X Projekční poměr (poměr vzdálenosti a šířky) = 1,64 ~ 1,97 širokoúhlý a teleobjektiv Posunutí 110 %
Velikost projekčního plátna	38 - 180 palců (diagonálně)
Projekční vzdálenost	3,28 ~ 26,24 stop (1 m ~ 8 m)
Video kompatibilita	Kompozitní video / S-Video: NTSC (M, 3.58, 4.43), PAL (B, D, G, H, I, M, N, 4.43), SECAM (B, D, G, K, K1, L, 4.25/4.4)) Komponentní video prostřednictvím VGA: 1080i/p, 720p, 576i/p, 480i/p
Napájení	Univerzální AC90-264, 50/60 Hz se vstupem PFC

Příkon	1420X: Normální režim: 305 W ± 10 % při 110 V stř. Úsporný režim: 265 W ± 10 % při 110 V stř. Pohotovostní režim: <0,5 W 1430X: Normální režim: 368 W ± 10 % při 110 V stř. Úsporný režim: 305 W ± 10 % při 110 V stř. Pohotovostní režim: <0,5 W
Zvuk	1 reproduktor x 2 watts RMS
Hlučnost	1420X: 33 dB(A) v normálním režimu, 29 dB(A) v úsporném režimu 1430X: 36 dB(A) v normálním režimu, 32 dB(A) v úsporném režimu
Hmotnost	5,7 lbs (2,6 kg)
Rozměry (Š x V x H)	11,4 x 3,6 x 9,3 palců (290 x 90,82 x 238 mm)

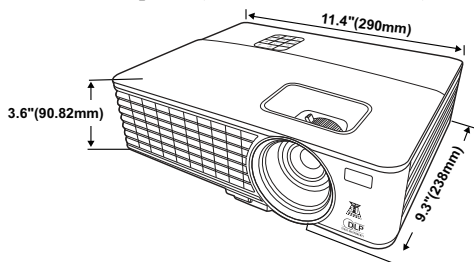

Pracovní prostředí	Provozní teplota: 0 °C - 35 °C (32 °F- 95 °F) Vlhkost vzduchu: 90 % maximum Skladovací teplota: -30 °C až 65 °C (-22 °F až 149 °F) Vlhkost vzduchu: 90 % maximum Přepravní teplota: -20 °C až 60 °C (-4 °F až 140 °F) Vlhkost vzduchu: 90 % maximum
I/O konektory	Napájení: Jedna zásuvka střídavého napájení (3kolíková - vstup C14)

Vstup VGA: Dva 15kolíkové konektory D-sub (modré), VGA-A a VGA-B, pro vstupní analogové RGB/komponentní signály.

Výstup VGA: Jeden 15kolíkový konektor D-sub (černý) pro smyčku VGA-A.

Vstup S-Video: Jeden standardní 4kolíkový min-DIN S-Video konektor pro signál Y/C.

Kompozitní video vstup: Jeden žlutý RCA konektor pro signál CVBS.

Analogový audio vstup: Jeden 3,5mm stereo mini konektor (zelený).

Pevný audio výstup: Jeden 3,5mm stereo mini konektor (modrý).

Konektor mini USB (typu B): Jeden podřízený konektor mini USB pro vzdálenou podporu.

Konektor RS232: Jeden 9kolíkový konektor D-sub.

## Lampa

1420X:

Osram 190 W (až 4500 v normálním režimu / až 6000 hodin v úsporném režimu), kterou si může uživatel sám vyměnit

1430X:

Osram 240 W (až 3000 v normálním režimu / až 5000 hodin v úsporném režimu), kterou si může uživatel sám vyměnit



**POZNÁMKA:** Životnost lampy projektoru je pouze míra snižování jasů a nejedná se o specifikaci času, po kterém lampa praskne nebo přestane svítit. Životnost lampy je definována jako doba, po které se u více než 50 procent vzorku světla lampy sníží jas přibližně o 50 procent jmenovitých lumenů pro specifickou lampu. Životnost lampy není nijak zaručena. Skutečná provozní životnost lampy projektoru se bude lišit podle provozních podmínek a způsobech používání. Používání projektoru v náročných podmínkách, mezi které může patřit prašná prostředí, prostředí s vysokými teplotami, mnoho hodin provozu denně a náhlé vypínání může velmi pravděpodobně způsobit zkrácení provozní životnosti lampy nebo selhání lampy.

## Režimy kompatibility (analogové/digitální)

Rozlišení	Režim	Obnovovací frekvence (Hz)	Horizontální frekvence (kHz)	Časování (MHz)
720 x 400	720x400_70	70,087	31,469	28,3221
640 x 480	VGA_60	59,94	31,469	25,175
	VGA_72	72,809	37,861	31,5
	VGA_75	75	37,5	31,5
	VGA_85	85,008	43,269	36
800 x 600	SVGA_56	56,25	35,156	36
	SVGA_60	60,317	37,879	40
	SVGA_72	72,188	48,077	50
	SVGA_75	75	46,875	49,5
	SVGA_85	85,061	53,674	56,25
	SVGA_120* (Reduce Blanking)	119,854	77,425	83
1024 x 768	XGA_60	60,004	48,363	65
	XGA_70	70,069	56,476	75
	XGA_75	75,029	60,023	78,75
	XGA_85	84,997	68,667	94,5
	XGA_120* (Reduce Blanking)	119,989	97,551	115,5
1152 x 864	1152 x 864_75	75	67,5	108
1024 x 576		60	35,82	46,966
1024 x 600		64,995	41,467	51,419
1280 x 768	1280 x 768_60	59,87	47,776	79,5

1280 x 800	WXGA_60	59,81	49,702	83,5
	WXGA_75	74,934	62,795	106,5
	WXGA_85	84,88	71,554	122,5
	WXGA_120* (Reduce Blanking)	119,909	101,563	146,25
1280 x 1024	SXGA_60	60,02	63,981	108
	SXGA_75	75,025	79,976	135
	SXGA_85	85,024	91,146	157,5
1280 x 960	1280 x 960_60	60	60	108
	1280 x 960_85	85,002	85,938	148,5
1366 x 768	1366 x 768_60	59,79	47,712	85,5
1440 x 900	WXGA+_60	59,887	55,935	106,5
1400 x 1050	SXGA+_60	59,978	65,317	121,75
1600 x 1200	UXGA	60	75	162
1680 x 1050	1680x1050_60	59,954	65,29	146,25
640 x 480@67Hz	MAC13	66,667	35	30,24
832 x 624@75Hz	MAC16	74,546	49,722	57,28
1024 x 768@75Hz	MAC19	74,93	60,241	80
1152 x 870@75Hz	MAC21	75,06	68,68	100

**POZNÁMKA:** \* Podporované časování pro 3D signál se sekvenčním formátem „frame sequential“.

### Režimy kompatibility (YPbPr)

Rozlišení	Režim	Obnovovací frekvence (Hz)	Horizontální frekvence (kHz)	Časování (MHz)
720 x 480	480i	59,94	15,73	13,5
720 x 480	480p	59,94	31,47	27
720 x 576	576i	50	15,63	13,5
720 x 576	576p	50	31,25	27

1280 x 720	720/50p	50	37,5	74,25
1280 x 720	720/60p	60	45	74,25
1920 x 1080	1080/24P	24	27	74,25
1920 x 1080	1080/25P	25	28,13	74,25
1920 x 1080	1080/30P	30	33,75	74,25
1920 x 1080	1080/50i	50	28,13	74,25
1920 x 1080	1080/60i	60	33,75	74,25
1920 x 1080	1080/50P	50	56,25	148,5
1920 x 1080	1080/60P	60	67,5	148,5

### Režimy kompatibility (Video/S-Video)

Video režim	fh (kHz)	fv (Hz)	fsc (MHz)
NTSC	15,73	60	3,58
PAL	15,63	50	4,43
SECAM	15,63	50	4,25 nebo 4,41
PAL-M	15,73	60	3,58
PAL-N	15,63	50	3,58
PAL-60	15,73	60	4,43
NTSC4.43	15,73	60	4,43



# Kontaktní informace společnosti Dell

Zákazníci v USA mohou volat na číslo 800-WWW-DELL(800-999-3355).

 **POZNÁMKA:** Pokud nemáte aktivní připojení k Internetu, můžete vyhledat kontaktní informace na faktuře, ústřížku k balení, účtence nebo v katalogu produktů Dell.

Společnost Dell™ poskytuje řadu možností podpory a služeb online a prostřednictvím telefonu. Dostupnost se liší podle země a výrobku a je možné, že některé služby nebudou ve vaší oblasti k dispozici. Kontaktování společnosti Dell ohledně odbytu, technické podpory nebo služeb pro zákazníky:

- 1 Navštivte **support.dell.com**.
- 2 Ověřte vaši zemi nebo oblast v rozevírací nabídce **Choose A Country/Region (Zvolit zemi/oblast)** v dolní části stránky.
- 3 Klepněte na tlačítko **Contact Us (Kontaktovat)** v levé části stránky.
- 4 Podle potřeby vyberte příslušný odkaz na službu nebo podporu.
- 5 Zvolte způsob kontaktování společnosti Dell, který vám vyhovuje.

## Příloha: Glosář

**ANSI lumeny** — Standard měření jasu. Vypočítává se tak, že se čtverečný metr obrazu rozdělí na devět stejných obdélníků, změří se hodnota svítivosti (nebo jasu) uprostřed každého obdélníku a vypočítá se průměr těchto devíti bodů.

**Poměr stran** — Nejpoužívanější poměr stran je 4:3 (4 na 3). Poměr stran video formátu starších televizí a počítačů je 4:3, což znamená, že šířka obrazu jsou násobkem 4/3 výšky.

**Jas** — Množství světla, které vydává displej, projekční obraz nebo projekční zařízení. Jas projektoru se měří pomocí ANSI lumenů.

**Teplota barev** — Barevný vzhled bílého světla. Nízká teplota barev vyjadřuje teplejší (žlutější/červenější) světlo, zatímco vysoká teplota barev vyjadřuje chladnější (modřejší) světlo. Standardní jednotka teploty barev je Kelvin (K).

**Komponentní video** — Způsob přenosu kvalitního videa ve formátu, který se skládá ze signálu luma a dvou samostatných signálů chroma a pro analogovou složku se definují jako Y'Pb'Pr' a pro digitální složku jako Y'Cb'Cr'. Komponentní video je možné používat u DVD přehrávačů.

**Kompozitní video** — Signál videa, který kombinuje luma (jas), chroma (barvu), burst (barevnou referenci) a sync (signály horizontální a vertikální synchronizace) do vlny signálu přenášené jedním párem vodičů. Existují tři druhy formátů, konkrétně NTSC, PAL a SECAM.

**Komprimované rozlišení** — Pokud má vstupní obraz vyšší rozlišení, než je nativní rozlišení projektoru, bude výsledný obraz přizpůsoben nativnímu rozlišení projektoru. Vzhledem k povaze komprese v digitálním zařízení bude část obrazového obsahu ztracena.

**Poměr kontrastu** — Rozsah světlých a tmavých hodnot v obrazu nebo poměr mezi jejich maximálními a minimálními hodnotami. V projekčním průmyslu existují dvě metody měření poměru:

1 *Plně rozsvícený/zhasnutý* — mění poměr světelného výstupu zcela bílého obrazu (plně rozsvícený) a světelného výstupu zcela černého obrazu (plně zhasnutý).

2 *ANSI* — mění vzorec 16 střídavě černých a bílých obdélníků. Kontrastní poměr *ANSI* je určen podílem průměrného světelného výstupu bílých a černých obdélníků.

U stejného projektoru je kontrast podle metody *plně rozsvícený/zhasnutý* vždy větší, než kontrast podle *ANSI*.

**dB** — decibel — Jednotka vyjadřující relativní rozdíl síly nebo intenzity, většinou mezi dvěma akustickými nebo elektrickými signály, rovnající se desetinásobku dekadického logaritmu poměru těchto dvou hladin.

**Diagonální obraz** — Metoda měření velikosti obrazovky nebo promítaného obrazu. Měří se vzdálenost z jednoho do druhého rohu. Obraz 270 cm vysoký a 360 cm široký má diagonálu 450 cm. V tomto dokumentu se předpokládá, že diagonální rozměry jsou udávány pro tradiční poměr počítačového obrazu 4:3, jak je uvedeno v příkladu výše.

**DHCP** — Dynamic Host Configuration Protocol — Síťový protokol, který umožňuje serveru automaticky přiřadit adresu TCP/IP zařízení.

**DLP®** — Digital Light Processing™ (Zpracování digitálního světla)—Technologie reflexního zobrazení vyvinutá firmou Texas Instruments. Používá malá otáčivá zrcátka. Světlo procházející barevným filtrem dopadá na DLP zrcátka, které uloží RGB barvy na promítaný obraz. Znamé i jako DMD.

**DMD** — Digital Micro-Mirror Device— Každé DMD se skládá z tisíců nastavitelných mikroskopických hliníkových zrcátek, které jsou umístěné na skrytém jhu.

**DNS** — Domain Name System — Internetová služba, která překládá názvy domén na adresy IP.

**Ohnisková vzdálenost** — Vzdálenost mezi přední čočkou objektivu k bodu zaostření.

**Frekvence** — Je četnost opakování cyklů elektrických signálů za sekundu. Měří se v Hz (hertzech).

**HDPCP** — High-Bandwidth Digital-Content Protection — Specifikace vyvinutá společností Intel™ Corporation na ochranu digitální zábavy na digitálním rozhraní, například DVI, HDMI.

**HDMI** — High-Definition Multimedia Interface — HDMI přenáší nekomprimované video o vysokém rozlišení společně s digitálním zvukem a ovládacími daty zařízení prostřednictvím jediného konektoru.

**Hz (Hertz)** — Jednotka frekvence.

**IEEE802.11** — Skupina standardů pro komunikaci prostřednictvím bezdrátových místních sítí (WLAN). 802.11b/g využívá pásmo 2,4 GHz.

**Korekce lichoběžníkového zkreslení** — Zařízení, které napravit zkreslený obraz (většinou je široká horní a úzká dolní část obrazu), který vzniká při špatném zobrazovacím úhlu projektoru.

**Maximální vzdálenost** — Vzdálenost projektoru a obrazu, při které projektor dokáže zobrazit ještě použitelný obraz (dostatečně jasný) v plně zatemněné místnosti.

**Maximální velikost obrazu** — Největší obraz, který projektor dokáže zobrazit v plně zatemněné místnosti. Limit je většinou dán fokálním rozsahem optiky.

**Minimální vzdálenost** — Nejkratší vzdálenost, na kterou projektor dokáže zaostřit obraz.

**NTSC** — National Television Standards Committee. Severoamerický standard pro video a vysílání s formátem videa 525 řádků při 30 snímcích za sekundu.

**PAL** — Phase Alternating Line. Evropský standard pro video a vysílání s formátem videa 625 řádků při 25 snímcích za sekundu.

**Obrácený obraz** — Funkce, která vám umožní horizontálně obrátit obraz. Při běžné přímé projekci je text, grafika atd. pozpátku. Obrácený obraz se používá při zadní projekci.

**RGB** — červená, zelená a modrá — většinou se používá při popisu monitoru, který vyžaduje pro každou z těchto tří barev oddělený signál.

**S-Video** — Norma pro přenos videa, která využívá k přenosu videoinformace 4-pinový mini-DIN konektor a dva kabely, které se nazývají luminance (jas, Y) a chrominance (barva, C). Pro S-Video se používá i označení Y/C.

**SECAM** — Francouzský a mezinárodní standard pro video a vysílání, který je úzce spojen se standardem PAL, nicméně s odlišnou metodou přenášení informací o barvě.

**SSID** — Service Set Identifiers — Název používaný k identifikaci konkrétní bezdrátové místní sítě LAN, ke které se uživatel chce připojit.

**SVGA** — Super Video Graphics Array— 800 x 600 pixelů.

**SXGA** — Super Extended Graphics Array — 1280 x 1024 pixelů.

**UXGA** — Ultra Extended Graphics Array — 1600 x 1200 pixelů.

**VGA** — Video Graphics Array — 640 x 480 pixelů.

**WEP** — Wired Equivalent Privacy — Metoda šifrování komunikačních dat. Šifrovací klíč je vytvořen a sdělen pouze komunikujícímu uživateli, takže komunikační data nemůže dešifrovat jiná strana.

**XGA** — Extended Video Graphics Array — 1024 x 768 pixelů.

**Zoom objektiv** — Objektiv s variabilní ohniskovou vzdáleností, která dovoluje uživateli přiblížit nebo vzdálit obraz a tak měnit jeho velikost.

**Poměr zoom objektivu** — Poměr největšího a nejmenšího obrazu, který projektor dokáže zobrazit z dané vzdálenosti. Např. poměr zoom objektivu 1,4:1 znamená, že 3 m obraz bez zoomu by měl při plném zoomu velikost 4,2 m.

# Rejstřík

## D

dálkový ovladač 22

Dell

kontaktování 57

## H

hlavní jednotka 7

objektiv 7

ovládací panel 7

páčka přiblížení 7

přijímač IR signálu 7

## J

jak kontaktovat společnost Dell 6,  
46

## K

Konektor audio výstupu 9

Konektor kompozitního videa 9

Konektor mini USB (typu B) 9

Konektor napájení 9

Konektor S-video 9

Konektor vstupu VGA-A (D-sub) 9

Konektor vstupu VGA-B (D-sub) 9

## M

Menu Timeout (Interval nabídky)  
38

Menu Transparency (Průhlednost  
nabídky) 38

## N

Nabídka OSD (On-Screen Display)  
26

Hlavní nabídka 26

nastavení přiblížení a zaostření  
obrazu 17

páčka přiblížení 17

zaostřovací kroužek 17

nastavení promítaného obrazu 16

nastavení výšky projektoru 16

snížení projektoru

podpěrná noha 16

polohovací tlačítko 16

## O

odstraňování problémů 44

jak kontaktovat společnost Dell  
44

Ovládací konektor RS232 9

ovládací panel 20

## P

- podpora
  - kontaktní informace společnosti Dell 57
- připojení projektoru
  - k počítači 10
  - kabel S-video 12
  - kabel USB na USB 10
  - kabel VGA na VGA 10, 11
  - kabel VGA na YPbPr 14
  - kompozitní video kabel 13
  - napájecí kabel 10, 11, 12, 13, 14
  - připojení k počítači pomocí kabelu RS232 12
  - připojení kabelem S-video 12
  - připojení komponentním kabelem 14
  - připojení kompozitním kabelem 13
- Power Saving (Úsporný režim) 41

## Q

- Quick Shutdown (Rychlé vypnutí) 41

## R

- Reset, výchozí nastavení 37

## S

- Security Settings (Bezpečnostní nastavení) 42

## T

- Technické údaje
  - Hlučnost 52
  - Hmotnost 52
  - I/O konektory 52
  - Jas 51
  - Kontrastní poměr 51
  - Množství zobrazitelných barev 51
  - Napájení 51
  - Příkon 52
  - Pracovní prostředí 52
  - Projekční objektiv 51
  - Projekční vzdálenost 51
  - Rovnoměrnost osvětlení 51
  - Rozměry 52
  - Rychlost barevného disku 51
  - Světelná technologie 51
  - Velikost projekčního plátna 51
  - Video kompatibilita 51
  - Zvuk 52
- telefonní čísla 57

## V

- výměna lampy 49
- Výstup VGA-A (monitorová smyčka) 9

## Z

- zapnutí/vypnutí projektoru
  - vypnutí projektoru 15
  - zapnutí projektoru 15

